







Français

**EHEIM****L'aspirateur de surface Skim 350**

Modèle: voir indication de type sur le corps moteur

Merci pour l'achat de votre nouvel aspirateur de surface EHEIM, celui-ci vous offrant une performance optimale, tout en garantissant une sécurité et une fiabilité maximales.

**Consignes de sécurité**

-  **Usage intérieur exclusivement.** Destiné à être utilisé uniquement en aquariophilie.
-  **Pour tous travaux de nettoyage et d'entretien, débrancher les appareils électriques immergés ou en contact avec l'eau.**
-  **La ligne de raccordement de l'appareil ne peut pas être remplacée.** L'usage de l'appareil est interdit lorsque le câble est endommagé ou coupé.
-  **Utiliser uniquement l'aspirateur de surface dans l'eau.** La pompe doit être placée en dessous du niveau de l'eau et ne pas tourner à sec.
-  **Cet appareil n'est pas destiné à être utilisé par des personnes (enfants y compris) aux capacités physiques, sensorielles ou intellectuelles limitées ou dépourvues d'expérience ou de connaissance, à moins qu'elles ne se trouvent sous la surveillance d'une personne responsable de la sécurité ou obéissent à ses recommandations sur la manière d'utiliser l'appareil.** Veuillez surveiller les enfants afin de pouvoir être certain qu'ils ne jouent pas avec l'appareil.
-  **Pour votre propre sécurité, nous vous recommandons de former un col de cygne avec le câble électrique pour éviter que l'eau s'écoule éventuellement de long du câble ne pénètre dans la prise.** En utilisant par exemple une multiprise, celle-ci doit être placée plus haut que la prise de secteur de l'appareil.
-  **Ne nettoyez pas cet appareil – ou les pièces qui le composent – au lave-vaisselle.** Ne résiste pas au lave-vaisselle.



galleggiante verso l'alto ❶ e rimuoverla dal coperchio della pompa. Togliere la cartuccia del filtro ❷ e lavarla con cura. Esercitando una lieve pressione, ruotare verso il basso il coperchio della pompa ❸ e rimuoverlo dal corpo motore. Estrarre la girante dalla camera della pompa ❹.

Lavare a fondo tutti i componenti della pompa utilizzando il set di spazzole EHEIM (n° d'ordine 4009560). È possibile rimuovere eventuali depositi di calcare lasciando i componenti della pompa immersi in aceto per alcune ore. Dopo questa operazione assemblare nuovamente tutte le parti, seguendo l'ordine corretto.

**Garanzia**

All'utilizzatore finale di questo prodotto, offriamo **3 anni di garanzia** a decorrere dalla data di acquisto. Condizione per beneficiare di questa garanzia è che l'apposito modulo sia completato dal negoziante. La garanzia copre eventuali difetti di materiale o di montaggio. Sono esclusi i danni derivanti da uso improprio e manomissioni. La garanzia verrà onorata con la sostituzione o riparazione, a nostra scelta, delle parti difettose.

Altre pretese nei nostri confronti non saranno riconosciuti danni derivanti dall'uso di questo apparecchio. In caso di garanzia, spedite il prodotto da verificare, assieme al modulo garanzia ad uno dei nostri centri assistenza od all'ufficio di rappresentanza competente. Tutte le spedizioni dovranno essere effettuate a mezzo porto franco.

**EHEIM Aspiratore di superficie Skim 350**

Data di vendita

Timbro e firma del negoziante



**Ne pas jeter le présent produit à la poubelle. Ramenez-le à votre lieu de décharge locale.**

Le produit est autorisé à l'emploi conformément aux réglementations et directives nationales respectivement en vigueur. Il respecte les normes adoptées par l'Union européenne.

**A Définition de notions**

❶ Flotteur ❷ Boîtier de flotteur avec clip câbles ❸ Cartouche de filtre ❹ Couvercle de pompe avec régulateur de rendement ❺ 3 x aspirateurs ❻ Roue de pompe ❼ Corps de moteur.

**B Installation et mise en service**

Pousser les 3 aspirateurs ❺ dans les ouvertures latérales du couvercle de la pompe ❹ par un mouvement rotatif. Poser le câble de réseau dans le guide-câbles ❷ et fixer l'aspirateur de surface en dessous du niveau de l'eau sur la paroi intérieure de l'aquarium. Le flotteur ❶ doit au maximum dépasser de 3 cm du boîtier du flotteur.

**Conseil:** placer l'aspirateur de surface de telle sorte que le flotteur dépasse le plus loin possible du boîtier du flotteur (max. 3 cm), l'aquarium étant rempli au maximum. Ainsi le niveau d'eau qui baisse en raison de l'évaporation peut être complété de manière optimale.

**Conseil:** pour empêcher l'apparition de bulles d'air, le régulateur de rendement ❹ devrait lors de la première installation ou lors d'utilisation d'une nouvelle cartouche de filtre être réglé sur **min**. En cas d'encrassement sévère, le régulateur de rendement peut ensuite être déplacé dans la direction **max**.

Après l'installation, mettre l'aspirateur de surface en service via la prise au secteur.

**C Entretien et maintenance**

Tirer la prise au secteur. Retirer le flotteur. Faire basculer le boîtier du flotteur vers le haut ❶ en exerçant une légère pression et le retirer du couvercle de la pompe. Enlever la

cartouche du filtre ❷ et la laver. Faire basculer le couvercle de la pompe vers le bas ❸ en exerçant une légère pression et le retirer du corps du moteur. Retirer la roue de la pompe de la chambre de la pompe ❹.

Laver soigneusement tous les composants de la pompe et les nettoyer avec un kit de brosses EHEIM (N° de commande 4009560). On peut éliminer d'éventuels dépôts de calcaire si on immerge les composants de la pompe dans du vinaigre pendant quelques heures. Réassembler ensuite toutes les pièces dans l'ordre correspondant.

**Garantie**

Nous offrons à chaque acheteur une **garantie de 3 ans** à partir de la date de livraison de l'appareil. Pour en bénéficier, le bon de garantie ci-joint doit impérativement être rempli par le revendeur. La garantie couvre les défauts du matériel et de montage mais ne s'étend pas aux dommages causés par des éléments extérieurs ou par une utilisation non conforme. Elle consiste, à notre choix, en un remplacement ou une réparation des pièces défectueuses.

Aucun autre recours ne pourra être élevé contre nous, nous n'assurons notamment, dans la mesure où la loi le permet, aucune responsabilité pour tout dommage indirect causé par l'appareil. Pour faire valoir la garantie, envoyer le bon de garantie rempli et l'appareil à vérifier à notre service après-vente ou à votre revendeur agréé. Tout envoi doit nous parvenir franco de port.

**EHEIM L'aspirateur de surface Skim 350**

Date d'achat

Tampon et signature du revendeur



**No tire este producto a la basura doméstica normal. Llévelo a su punto local de eliminación de residuos.**

El producto está aprobado según las prescripciones y directrices nacionales de cada país y cumple las normas de la UE.

**A Identificación de piezas**

❶ Flotador ❷ Camisa del flotador con clip de cable ❸ Cartucho de filtro ❹ Tapa de bomba con regulador de potencia ❺ 3 cabezales de aspiración ❻ Rotor ❼ Cuerpo del motor.

**B Instalación y puesta en funcionamiento**

Introduzca los 3 cabezales de aspiración ❺ en los orificios laterales de la tapa de bomba ❹ presionando con un movimiento giratorio. Introduzca el cable de red en la guía de cable ❷ y fije el aspirador de superficie a la pared interior del acuario bajo la superficie del agua. El flotador ❶ deberá sobresalir como máximo 3 cm de la camisa del flotador.

**Consejo:** coloque el aspirador de superficie de tal modo que el flotador sobresalga al máximo de la camisa con el acuario lleno (máx. 3 cm). De este modo será posible compensar la reducción del nivel de agua causada por la evaporación.

**Consejo:** a fin de evitar la formación de burbujas de aire, ajuste el regulador de potencia ❹ a **min** al realizar la primera instalación o introducir un nuevo cartucho de filtro. A medida que aumente el ensuciamiento se podrá deslizar el regulador en dirección **máx**.

Tras la instalación, ponga en marcha el aspirador de superficie mediante el enchufe.

**C Cuidado y mantenimiento**

Quite el enchufe. Retire el flotador. Presione la camisa del flotador levemente hacia arriba ❶ y extráigala de la tapa de bomba. Retire el cartucho de filtro ❷ y lávelo. Presione la tapa de bomba levemente hacia abajo ❸ y sáquela







Italiano

**EHEIM****Aspiratore di superficie Skim 350**

Per la vostra versione controllare l'etichetta sul motore

Grazie per aver acquistato il nuovo aspiratore di superficie EHEIM in grado di offrirvi una prestazione ottimale garantendo i massimi livelli di sicurezza e affidabilità.

**Avvertenze di sicurezza**

-  **Da utilizzare solo in locali. Per impieghi acquaristici.**
-  **Togliere l'alimentazione elettrica di tutti gli apparecchi sommersi prima di procedere a qualunque operazione di manutenzione e/o pulizia.**
-  **Il cavo di collegamento dell'apparecchio non può essere sostituito. Non usare più l'apparecchio in presenza di un cavo danneggiato.**
-  **Utilizzare il aspiratore di superficie soltanto immerso in acqua. La pompa deve essere posizionata sotto al livello dell'acqua e non deve mai girare a secco.**
-  **Il presente apparecchio non è progettato per essere utilizzato da persone (bambini compresi) con ridotte capacità fisiche, sensoriali o psichiche o che non siano dotate della necessaria esperienza/conoscenza, a meno che non siano assistite e controllate da una persona addetta alla sicurezza o ricevano dalla stessa le istruzioni relative all'utilizzo dell'apparecchio. Tenere sempre sotto controllo i bambini, per assicurarsi che non giochino con l'apparecchio.**
-  **Per ragioni di sicurezza si consiglia di formare con il cavo elettrico un giro per far gocciolare l'acqua con lo scopo di impedire che viene acqua che scorra lungo il cavo possa entrare nella presa. Se si usa una presa distributrice, la sistemazione deve avvenire al di sopra del collegamento alla rete dell'apparecchio.**
-  **Non lavare il dispositivo – o componenti dello stesso – in lavastoviglie.**



del cuerpo del motor. Extraiga el rotor de la cámara de bomba ❹.

Lave minuciosamente todas las piezas de la bomba y límpielas con el juego de cepillos EHEIM (Ref. 4009560). Es posible eliminar las posibles incrustaciones de cal dejando las piezas de la bomba sumergidas en vinagre durante algunas horas. A continuación, monte las piezas de nuevo en el orden correspondiente.

**Garantía**

El comprador final de este aparato obtiene una **garantía de 3 años** a partir de la fecha de suministro y entrega al comprador. A tal efecto, es necesario que el presente cupón de garantía esté cumplimentado por el establecimiento de venta del producto. La garantía cubre defectos de material y de montaje. Quedan exentos de la garantía los daños por influencias externas o por tratamiento inadecuado. El servicio de garantía se cumplirá a nuestro criterio, bien por reemplazo, bien por reparación de las piezas defectuosas.

No se nos podrán reclamar otros derechos. En particular, no nos hacemos cargo de los daños, que puedan derivarse como consecuencia del uso de este aparato, dentro del marco legal, que regula este aspecto. En caso de que deba hacer uso de la garantía, envíe el cupón de garantía cumplimentado con el aparato a revisar a uno de nuestros centros de atención al cliente o a la filial competente. Todo envío, que nos haga llegar, deben estar libre de porte.

**EHEIM Aspirador de superficie Skim 350**

Fecha de venta

Sello y firma del comercio

Non resiste al lavaggio in lavastoviglie.



**Non smaltire il prodotto assieme ai comuni rifiuti domestici. Consegnare il prodotto alla discarica locale autorizzata.**

Il prodotto è omologato secondo le vigenti disposizioni e direttive nazionali ed è conforme alle norme EU.

**A Componenti**

❶ Galleggiante ❷ Scatola galleggiante con morsetto fermacavo ❸ Cartuccia filtro ❹ Coperchio pompa con regolatore di potenza ❺ 3 aspiratori ❻ Girante pompa ❼ Corpo motore.

**B Installazione e messa in funzione**

Inserire con un movimento rotatorio ed esercitando una leggera pressione i 3 aspiratori ❺ nelle aperture laterali presenti sul coperchio della pompa ❹. Inserire il cavo di rete nella guida ❷ e fissare il aspiratore di superficie alla parete interna dell'acquario sotto il livello dell'acqua. Il galleggiante ❶ deve sporgere max 3 cm dalla sua scatola.

**Suggerimento:** posizionare il aspiratore di superficie in modo che il galleggiante, quando l'acquario è riempito al massimo livello consentito, sporga il più possibile dalla scatola (max 3 cm), permettendo, quindi, di contrastare in maniera ottimale la riduzione del livello dell'acqua dovuta all'evaporazione.

**Suggerimento:** per impedire l'apporto di bolle d'aria, alla prima installazione o quando si utilizza una nuova cartuccia del filtro, posizionare il regolatore di potenza ❹ su **min**. Man mano che lo sporco si accumula, è possibile spostare il regolatore di potenza verso **max**.

Una volta eseguita l'installazione, mettere in funzione il aspiratore di superficie mediante la spina di collegamento di rete.

**C Cura e manutenzione**

Estrarre la spina di collegamento di rete. Rimuovere il galleggiante. Con una leggera pressione ruotare la scatola del

**EHEIM****skim350**

Oberflächenabsauger	D
Surface skimmer	GB/USA
L'aspirateur de surface	F
Aspiratore di superficie	I
Aspirador de superficie	E

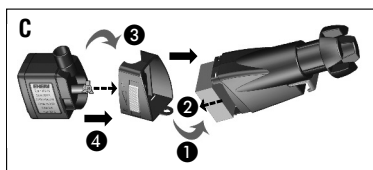
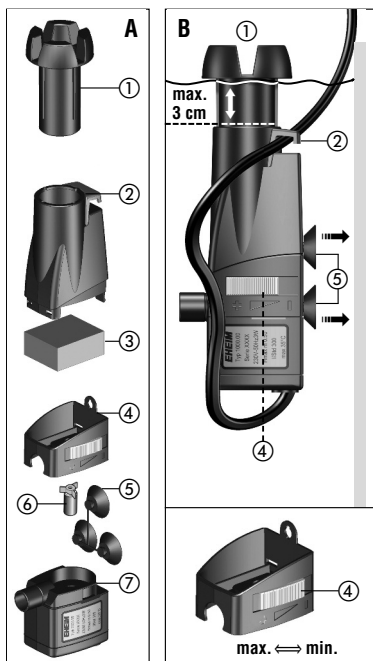

Ersatzteile unter: [www.eheim.de](http://www.eheim.de)

Do not clean the unit – or parts of it – in the dishwasher. Not dishwasher resistant!

Do not dispose of this product as normal household waste. Take it to your local refuse collection side.

The product is qualified in accordance with the respective national regulations and guidelines and meets EC standards.



## A Definition

① Float ② Float chamber with cable clip ③ Filter cartridge ④ Pump cover with power regulator ⑤ 3x suction units ⑥ Pump wheel ⑦ Motorbody.

## B Installation and operation

Press the 3 suction units ⑤ into the lateral openings of the pump cover ④ with a rotating movement. Insert the power cord into the cable guide ② and secure the micro surface skimmer to the inside wall of the aquarium below the water level. The float ① may not protrude more than 3 cm from the float chamber.

**TIP:** Place the micro surface skimmer so that the float protrudes as far as possible from the float chamber (max. 3 cm), with the aquarium filled to the maximum. Thus, sinking of water level through evaporation can be optimally compensated.

**TIP:** To prevent the introduction of air bubbles, the power regulator ④ should be set at a **minimum level** during the initial installation or use of a new filter cartridge. As the water becomes dirtier, the power regulator can then be gradually increased to **maximum level**.

Following installation, put the micro surface skimmer into operation by plugging in the power cord.

## C Care and maintenance

Pull out the power cord. Remove the float. Tilt the float chamber upwards by applying gentle pressure ① and re-

Deutsch

**EHEIM**

## Oberflächenabsauger Skim 350

Ausführung: siehe Typenschild am Motorkörper

### Vielen Dank

für den Kauf Ihres neuen EHEIM Oberflächenabsaugers, der Ihnen optimale Leistung bei höchster Sicherheit und Zuverlässigkeit bietet.

### Sicherheitshinweise

Nur in geschlossenen Räumen für aquaristische Einsatzzwecke verwenden.

Bei Wartungs- und Pflegearbeiten sind alle im Wasser befindlichen Elektrogeräte vom Netz zu trennen.

Die Anschlussleitung des Gerätes kann nicht ersetzt werden. Bei Beschädigung des Kabels darf das Gerät nicht mehr benutzt werden.

Oberflächenabsauger nur innerhalb des Wassers verwenden. Die Pumpe muss unterhalb des Wasserspiegels platziert sein und darf nicht trocken laufen.

Dieses Gerät ist nicht dafür bestimmt, durch Personen (einschließlich Kinder) mit eingeschränkten physischen, sensorischen oder geistigen Fähigkeiten oder mangels Erfahrung und/oder mangels Wissen benutzt zu werden, es sei denn, sie werden durch eine für Sicherheit zuständige Person beaufsichtigt oder erhielten von ihr Anweisungen, wie das Gerät zu benutzen ist. Kinder sollten beaufsichtigt werden, um sicherzustellen, dass sie nicht mit dem Gerät spielen.

Zu Ihrer eigenen Sicherheit empfiehlt es sich, mit dem Anschlusskabel eine Tropfschleife zu bilden, die verhindert, dass evtl. am Kabel entlang laufendes Wasser in die Steckdose gelangt. Bei Verwendung einer Verteiler-Steckdose oder eines externen Netzteils muss die Platzierung oberhalb des Geräte-Netzanschlusses erfolgen.



move it from the pump cover. Remove filter cartridge ③ and rinse it thoroughly. Tilt the pump cover upwards by applying gentle pressure ① and remove it from the motor body. Draw off the pump wheel from the pump chamber ④.

Rinse alle pump components thoroughly with EHEIM brush set (order no. 4009560). Any calcium deposits can be removed by placing the pump components in vinegar for a few hours. Then, reassemble all the components in the same order.

### Garantie

We shall give the ultimate buyer of this device a **three-year guarantee** that begins on the date of delivery to him. This applies on the condition that the certificate of guarantee was filled out by the dealer. This guarantee covers material and installation errors but not damage due to external influences or improper handling. It will be given at our own option by replacement or repair of the defective parts.

Further claims towards us do not exist, in particular we shall not assume any liability for consequential damage that arises due to this device insofar as this is permitted by law. In the event of damage, send the completed certificate of guarantee with the device to be checked to one of our customer service offices or to the responsible agency. All shipments must be made to us postage free.

### EHEIM Surfaceskimmer Skim 350

Date of sale

Dealer's stamp and signature

Gerät – oder Teile davon – nicht in der Spülmaschine reinigen. Nicht spülmaschinenbeständig!

Dieses Produkt nicht mit dem normalen Hausmüll entsorgen. Führen Sie es Ihrer örtlichen Entsorgungsstelle zu.

Das Produkt ist nach den jeweiligen nationalen Vorschriften und Richtlinien approbiert und entspricht den EU-Normen.



### A Begriffsbestimmung

① Schwimmer ② Schwimmergehäuse mit Kabelclip ③ Filterpatrone ④ Pumpendeckel mit Leistungsregler ⑤ 3x Sauger ⑥ Pumpenrad ⑦ Motorkörper.

### B Installation und Inbetriebnahme

Die 3 Sauger ⑤ mit einer Drehbewegung in die seitlichen Öffnungen des Pumpendeckels ④ drücken. Das Netzkabel in die Kabelführung ② einlegen und den Oberflächenabsauger unterhalb des Wasserspiegels an der Innenwand des Aquariums befestigen. Der Schwimmer ① darf max. 3 cm aus dem Schwimmergehäuse herausragen.

**TIP:** Den Oberflächenabsauger so platzieren, dass der Schwimmer bei maximal gefülltem Aquarium möglichst weit aus dem Schwimmergehäuse herausragt (max. 3 cm). So kann ein durch Verdunstung absinkender Wasserspiegel optimal ausgeglichen werden.

**TIP:** Um den Eintrag von Luftblasen zu verhindern, sollte der Leistungsregler ④ bei der Erstinstallation oder beim Einsatz einer neuen Filterpatrone auf **min.** gestellt werden. Mit zunehmender Verschmutzung kann der Leistungsregler dann in Richtung **max.** verschoben werden.

Nach der Installation den Oberflächenabsauger über den Netzstecker in Betrieb nehmen.

### C Pflege und Wartung

Netzstecker ziehen. Schwimmer entnehmen. Schwimmergehäuse mit sanftem Druck nach oben kippen ① und vom

Pumpendeckel abnehmen. Filterpatrone entfernen ② und auswaschen. Pumpendeckel mit sanftem Druck nach unten kippen ③ und vom Motorkörper abziehen. Pumpenrad aus Pumpenkammer ziehen ④.

Alle Pumpenteile gründlich auswaschen und mit EHEIM Bürsten-Set (Best.-Nr. 4009560) reinigen. Eventuelle Kalkablagerungen lassen sich entfernen, wenn man die Pumpenteile für einige Stunden in Essig legt. Anschließend alle Teile in entsprechender Reihenfolge wieder zusammensetzen.

### Garantie

Dem Endabnehmer dieses Gerätes leisten wir **3 Jahre Garantie**, die mit dem Tag der Lieferung an ihn beginnen. Voraussetzung ist, dass dieser Garantieschein vom Händler ausgefüllt ist. Die Garantie erstreckt sich auf Material- und Montagefehler (außer auf Verschleißteile, z.B. Rotor), nicht auf Schäden durch äußere Einflüsse oder unsachgemäße Behandlung. Sie wird nach unserer Wahl durch Austausch oder Reparatur der mangelhaften Teile geleistet.

Weitere Ansprüche gegen uns bestehen nicht, insbesondere übernehmen wir, soweit gesetzlich zulässig, keine Haftung für Folgeschäden, die durch dieses Gerät entstehen. Senden Sie im Garantiefall den ausgefüllten Garantieschein mit dem zu prüfenden Gerät an eine unserer Kundendienststellen oder an die zuständige Vertretung. Alle Zustellungen an uns müssen portofrei erfolgen.

### EHEIM Oberflächenabsauger Skim 350

Verkaufsdatum

Stempel und Unterschrift des Händlers

one side of a wall mounted receptacle to prevent water from dripping onto the receptacle or plug.

A "drip loop", shown in the figure below, should be arranged by the user for each cord connecting the aquarium appliance to a receptacle.

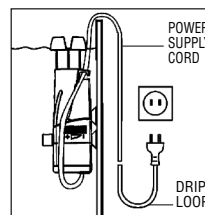

cord, disconnect the fuse or circuit breaker that supplies power to the appliance. Then unplug and examine for presence of water in the receptacle.

Keep these instructions for future reference.

### PRECAUTIONS D'EMPLOI

LISEZ ET SUIVEZ SOIGNEUSEMENT CES PRECAUTIONS D'EMPLOI.

- Vérifier que la tension de votre circuit corresponde bien au voltage indiqué sur l'étiquette.

- A n'utiliser qu'avec un disjoncteur différentiel.

- Débrancher toutes les installations électriques avant de mettre vos mains dans l'eau.

- Le câble de cet appareil ne peut être ni réparé ni remplacé. En cas de dommage il faut remplacer l'unité complète.

- Prêter particulière attention dans le cas l'appareil soit utilisé par ou en présence d'enfants.

English

**EHEIM**

## Micro-Surface skimmer Skim 350

Model: see type plate on motor body

### Thank you very much

for the purchase of your new EHEIM Surface skimmer that offers you optimum performance with maximum safety and reliability.

### Safety instructions

For indoor use only. For use with aquariums.

All electrical equipment in the water must be disconnected from the mains during care and maintenance work.

The connecting line of this device can not be replaced.

When the line is damaged, the device must no longer be used.

Use the micro surface skimmer only under water. The pump must be placed below the water level and must not run dry.

This equipment is not intended for use by persons (including children) with limited physical, sensory or mental abilities or for persons with no experience or knowledge unless they are supervised by a person responsible for safety or unless they have received from such a person instructions on how to use the equipment.

Children should be supervised to ensure that they do not play with the equipment.

For your own safety, we recommend to form a drip loop with the connection cable to prevent any water running along the cable from intruding into the socket.

When using a multiple socket or an external power supply unit, position them atop the devices power connection.



- Pour éviter lésions ne pas toucher les parties en marche.

- Débrancher toujours l'appareil avant ajouter ou enlever composantes, avant l'entretien ou quand on ne l'utilise pas. On recommande de ne pas tirer par le câble, mais par la fiche.

- Ne pas utiliser l'appareil pour des fonctionnes différentes aux établies. L'emploi de composants pas recommandés par le producteur peut causer un manque de sécurité.

- Lire et respecter toutes les importantes instructions qui se trouvent sur l'appareil et son câble.

- Eviter torsions et tractions qui peuvent endommager le câble.

- **CAUTION:** pour éviter décharges électriques faire particulière attention, étant donné qu'on travaille en présence d'eau.

Pour chacune de situations suivantes ne pas essayer de résoudre, mais écarter l'appareil:

• Débrancher l'appareil tout de suite lorsque il présent infiltrations d'eau.

• Ne pas utiliser l'appareil si le câble ou la fiche sont endommagés, ou si l'appareil même ne fonctionne pas ou s'il est tombé et endommagé à n'importe quelle façon.

L'utilisateur devra obtenir un "drip loop" comme montré dans la figure qui suivie, pour tous les câbles branchés à une prise de courant.

Le "drip loop" c'est la partie du câble au-dessous de la prise de courant qui ne permet pas à l'eau d'arriver à la prise.

• Lorsque la fiche ou la prise de courant soient mouillées, **NE PAS** débrancher le câble, mais le fusible ou le coupe-circuit qui alimente l'appareil. Seulement après ça débrancher et vérifier pour infiltrations d'eau dans la prise de courant.

**Conservez ces instructions afin de pouvoir vous y reporter ultérieurement.**