



EHEIM



CE

3582

- | | |
|---------------------------------------------------|-----------------------------------------|
| (D) Futterautomat | (P) Alimentador automático |
| (GB) Automatic feeder | (GR) Αυτόματο παροχής τροφής |
| (F) Distributeur automatique de nourriture | (CZ) Automatické krmítko |
| (NL) Voederautomaat | (H) Etetðautomata |
| (S) Foderautomat | (PL) Karmik automatyczny dla ryb |
| (N) Fõringsautomat | (SK) Automat na krmenie rybièiek |
| (FIN) Ruokinta-automaatti | (SLO) Avtomat za hranjenje rib |
| (DK) Foderautomat | (RUS) Автоматическая кормушка |
| (I) Mangiatoia automatica | (CHIN) 自動餵料機 |
| (E) Comedero automático | |

Inhaltsverzeichnis
Contents
Enoncé du contenu
Inhoudsopgave
Innehållsförteckning

Innholdsfortegnelse
Sisältö
Indholdsfortegnelse
Indice
Índice

Índice
Πίνακας περιχομένων
Obsah
Tartalomjegyzék
Spis treści

Obsah
Vsebina
Содержание
目錄

D	Seite	5 - 18
GB	Pages	5 - 18
F	Pages	5 - 18
NL	Pagina	5 - 18
S	Sidan	5 - 18
N	Side	19 - 32
FIN	Sivu	19 - 32
DK	Side	19 - 32
I	Pagina	19 - 32
E	Página	19 - 32
P	Páginas	33 - 46
GR	Σλίδα	33 - 46
CZ	Strana	33 - 46
H	Oldal	33 - 46
PL	Strona	33 - 46
SK	Strana	47 - 60
SLO	Strani	47 - 60
RUS	Страница	47 - 60
CHIN	頁次	47 - 60

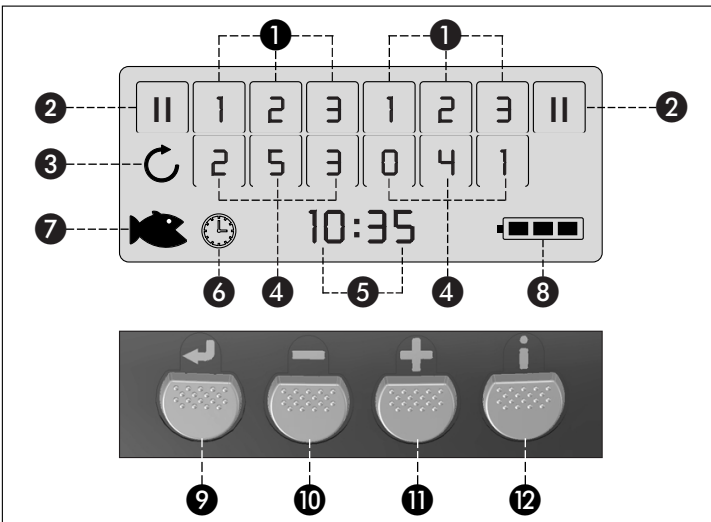
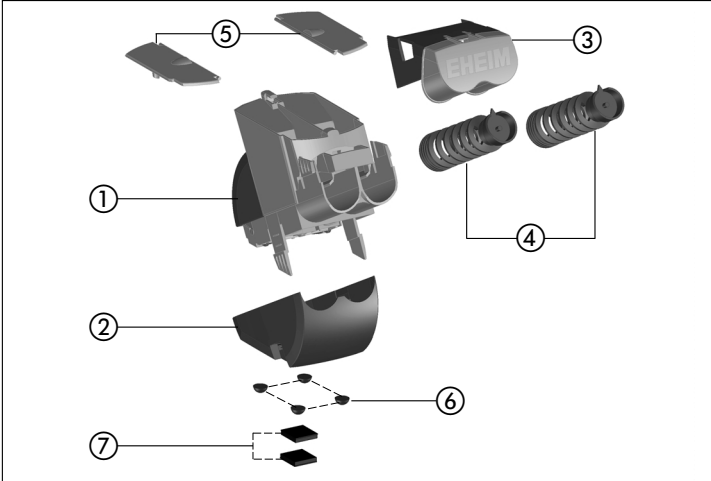

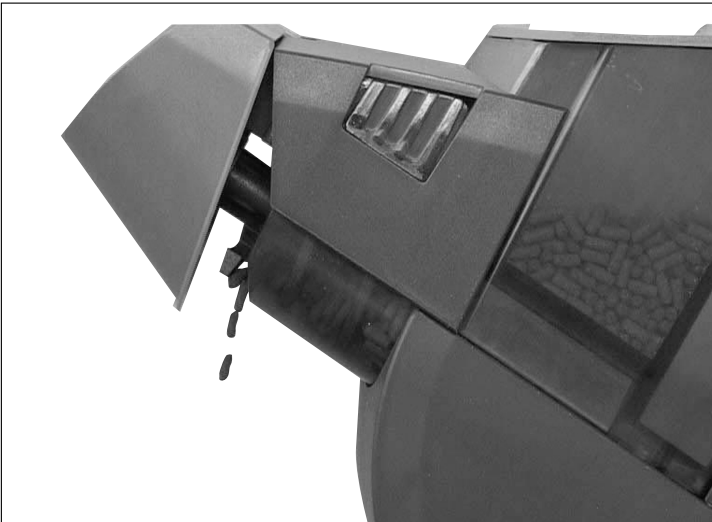
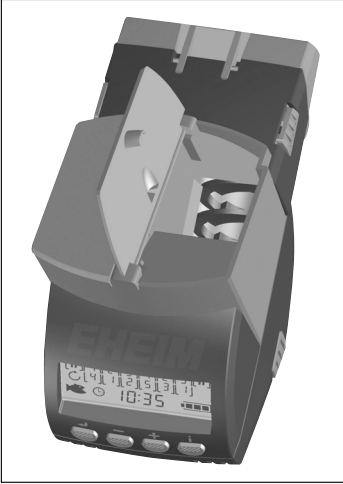

D 1. Bestimmungen**GB** 1. Overview**F** 1. Désignations**NL** 1. Bepalingen**S** 1. Bestämmelser

- ① Antriebseinheit mit Display und Futterbehälter.
Drive unit with display and feed tank.
Entité motrice avec écran Display et compartiment pour nourriture.
Aandrijfeenheid met display en voederreservoir.
Drivenhet med display och foderbehållare.
- ② Batteriefach
Battery compartment
Boîtier à piles
Batterijvak
Batterifack
- ③ Klappe mit Klappenaufnahme.
Flap with flap retainer.
Clapet avec réception de nourriture.
Klep met klepopname.
Lucka med fäste för lucka.
- ④ Futterschnecken
Feed screws
Spirales à nourriture
Voervijzels
Foderskruvar
- ⑤ Behälterdeckel links und rechts.
Left and right tank lids.
Couvercle du compartiment gauche et droit.
Reservoirdeksel links en rechts.
Behållarlock vänster och höger.
- ⑥ Elastikpuffer (4 x)
Elastic buffers (4 x)
Coussinets élastiques (4 x)
Rubberbuffer (4 x)
Gummidämpare (4 x)
- ⑦ Klettband zur Sicherung (2 x)
Velcro fastening (2 x)
Bandes fixantes pour sûreté (2 x)
Klittenband voor de borging (2 x)
Kardborrband för fastsättning (2 x)

6

- 1** Fütterintervalle 1-3 für linke/rechte Futterschnecke.
Feed intervals 1-3 for left/right feed screws.
Intervalle de nourriture 1-3 pour la spirale gauche/droite.
Voederintervallen 1-3 voor linker-/rechtervoervijzel.
Foderintervall 1-3 för vänster/höger foderskruv.
- 2** Futterpause für linke/rechte Futterschnecke.
Feed pause for left/right feed screws.
Pause de nourriture pour la spirale gauche/droite.
Voederpauze voor linker-/rechtervoervijzel.
Foderpaus för vänster/höger foderskruv.
- 3** Symbol für Umdrehungen der Futterschnecke bei Programmierung.
Symbol for rotations of the feed screw when programmed.
Symbole pour rotation de la spirale à nourriture lors de la programmation.
Symbool voor omdraaiingen van de voervijzel bij programmering.
Symbol för foderskruvens rotation vid programmering.
- 4** Anzahl Umdrehungen linke/rechte Futterschnecke (0-9-mal).
Number of rotations for left/right feed screws (0-9 times).
Nombre de rotations de la spirale gauche/droite (0-9 fois).
Aantal omdraaiingen linker-/rechtervoervijzel (0-9 keer).
Antal varv vänster/höger foderskruv (0-9 varv).
- 5** Aktuelle Uhrzeit/Fütterzeit.
Current time/feed time.
Heure actuelle/heure de la nourriture.
Actuele tijd/voertijd.
Aktuellt klockslag/utfodringstid.
- 6** Symbol Uhrzeit.
Symbol for time.
Symbole de l'heure.
Symbool voedertijd.
Symbol klockslag.
- 7** Symbol Fütterzeit.
Symbol for feed time.
Symbole de l'heure de nourriture.
Symbool voedertijd.
Symbol utfodringstid.
- 8** Batteriekapazität
Battery capacity
Capacité de la pile
Batterijcapaciteit
Batterikapacitet

- 9 SET / Bestätigung im Programmiermodus.
SET / Acknowledgement in programming mode.
SET / Touche validation pour le mode programmation.
SET / bevestiging in de programmeermodus.
SET / kvittering i programmeringsläge.

- 10 Minustaste im Programmiermodus. Im Normalbetrieb für manuelle Fütterung linke Fütterschnecke.

Minus key in programming mode. Left feed screw in standard mode for manual feeding.

Touche – dans le mode programmation. En mode normal pour la nourriture manuelle par la spirale gauche.

Minustoets in de programmeermodus. In het normaal bedrijf voor manuele voeding linkervoervijzel.

Minusknapp i programmeringsläge. Vid normal drift för manuell utfodring med vänster foderskruv.

- 11 Plustaste im Programmiermodus. Im Normalbetrieb für manuelle Fütterung rechte Fütterschnecke.

Plus key in programming mode. Right feed screw in standard mode for manual feeding.

Touche + dans le mode programmation. En mode normal pour la nourriture manuelle par la spirale droite.

Plustoets in de programmeermodus. In het normaal bedrijf voor manuele voeding rechervoervijzel.

Plusknapp i programmeringsläge. Vid normal drift för manuell utfodring med höger foderskruv.

- 12 Abfrage Fütterzeiten und Anzahl Umdrehungen.
Scan for feed times and number of rotations.
Touche informations pour l'heure de nourriture et le nombre de rotations.
Opvraag voedertijden en aantal omdraaiingen.
Avläsa utfodringstider och antal varv.

8

EHEIM

- (D) 2. Inbetriebnahme
- (GB) 2. Start-up
- (F) 2. Mise en service

- (NL) 2. Inbedrijfstelling
- (S) 2. Idrifttagning

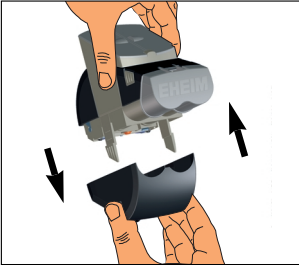

Batteriefach öffnen/schließen.

Open/close the battery compartment.

Ouvrir/fermer le boîtier à piles.

Batterijvak openen/sluiten.

Öppna/stänga batterifack.

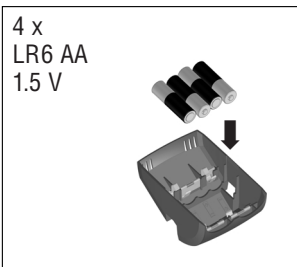

Batterien einsetzen.

Keine aufladbaren Akkus verwenden.

Insert batteries.

Do not use rechargeable batteries.

Insérer les piles.

Accumulateur non rechargeable.

Batterijen inzetten.

Geen oplaadbare accu's.

Sätta in batterier.

Inga uppladdningsbara batterier.

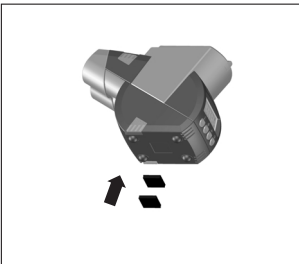

Klettband zur Sicherung auf dem Aquarium.

Velcro to fasten unit on the aquarium.

Placer les bandes de sûreté sur l'aquarium.

Klittenband voor de borging op het aquarium.

Kardborrband för fastsättning på akvarier.

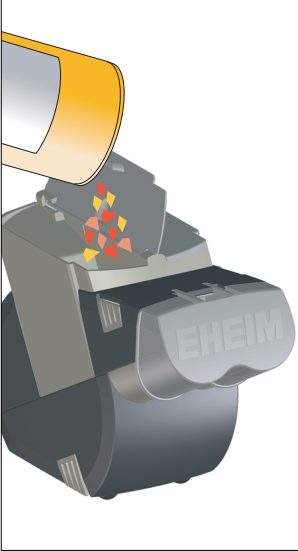

Futterkammern befüllen. Der Futterautomat eignet sich für die meisten handelsüblichen Flockenfutter, Sticks, Pellets und andere Granulate. Nicht für Frisch- oder Feuchtfutter.

Fill the feed compartment. The automatic feeder is suitable for most commercially available feed flakes, sticks, pellets and other granules. Not for fresh or moist feed.

Remplir le réservoir. Le distributeur est compatible avec la plupart des nourritures disponibles dans le commerce: flocons, sticks, pelures et autres granulé. Incompatible avec la nourriture fraîche ou humide.

Voederkamers vullen. Voederautomaat is geschikt voor de meeste in de handel gebruikelijke vlokkenvoerders, sticks, pellets en andere granulaten. Niet voor vers of vochtig voeder.

Fyll foderkamrarna. Foderautomaten är lämpad för de flesta foder som finns i handeln, flingor, sticks, pellets och andra granulat. Inte för levande foder eller mjukfoder.

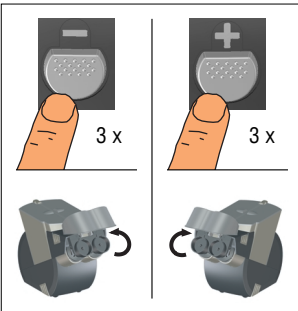

Futterschnecken befüllen: 3 x -/+ drücken.
(Manuelle Fütterung im Normalbetrieb)

Fill the feed screws: press 3 x -/+.
(Manual feeding in the standard mode)

Remplir les spirales à nourrir: appuyer 3 x -/+.
(Nourriture manuelle en mode normal)

Voervijzels vullen: 3 x -/+ drukken.
(Manuele voeding in het normaal bedrijf)

Fylla på foderkamrarna: Tryck på -/+ 3 ggr.
(Manuell utfodring vid normal drift)

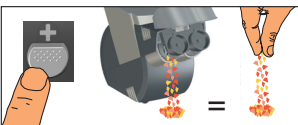

Definieren der Futtermenge.

Define the feed quantity.

Déterminer la quantité de nourriture.

Definiëren van de voederhoeveelheid.

Definiera fodermängden.

(D) 3. Uhrzeit einstellen

(GB) 3. Setting the time

(F) 3. Régler l'heure

(NL) 3. Tijd instellen

(S) 3. Ställ in klockslaget

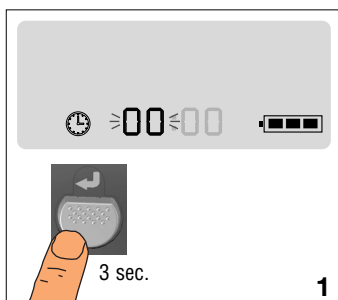

Taste SET 3 Sekunden drücken bis Stundenanzeige im Display blinkt.

Press SET for 3 seconds until the hours flash in the display.

Enfoncer la touche SET pendant 3 secondes jusqu'à ce que l'indicateur de l'heure clignote.

3 seconden op toets SET drukken tot uurmelding in de display knippert.

Håll knappen SET intryckt i 3 sekunder, tills indikeringen för timmarna blinkar på displayen.

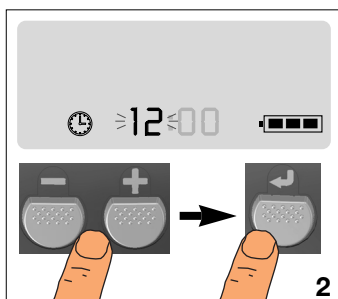

Stunden mit minus/plus einstellen. Mit der Taste SET bestätigen.

Set the hours with the minus/plus keys. Acknowledge with the SET key.

Régler l'heure avec -/+. Confirmer avec la touche SET.

Uren met minus/plus instellen. Met de toets SET bevestigen.

Ställ in timmarna med minus/plus. Bekräfta med knappen SET.

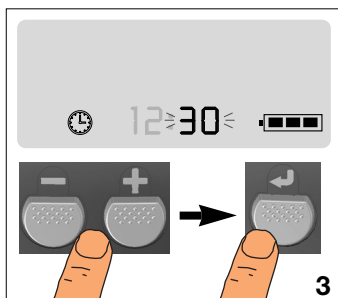

Minuten mit minus/plus einstellen und mit SET Taste bestätigen.

Set the minutes with the minus/plus keys and acknowledge the the SET key.

Régler les minutes avec -/+. Confirmer avec la touche SET.

Minuten met minus/plus instellen. Met de toets SET bevestigen.

Ställ in minuterna med minus/plus och bekräfta med knappen SET.

- (D)** 4. Programmierung (pro Tag)
- (GB)** 4. Programming (per day)
- (F)** 4. Programmation (par jour)

- (NL)** 4. Programmering (per dag)
- (S)** 4. Programmering (per dag)

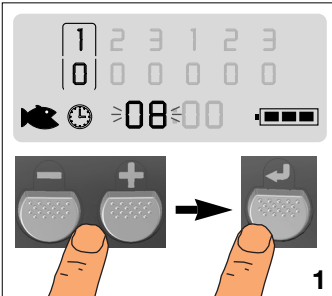

1. Fütterzeit linke Fütterschnecke. Stunden einstellen. Mit SET bestätigen.

1. Feed time for left feed screw. Set the hours. Acknowledge with SET.

1. Heure de nourriture par la spirale gauche. Régler l'heure. Confirmer avec SET.

1. Voedertijd linkervoervijzel. Uren instellen. Met SET bevestigen.

1. Utfodringstid vänster foderskruv. Ställ in timmarna. Bekräfta med SET.

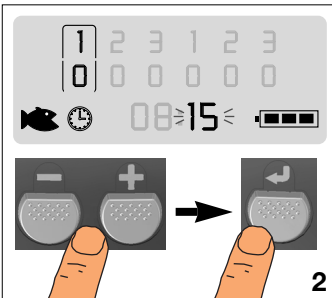

Minuten einstellen. Mit SET bestätigen.

Set the minutes. Acknowledge with SET.

Régler les minutes. Confirmer avec SET.

Minuten instellen. Met SET bevestigen.

Ställ in minuterna. Bekräfta med SET.

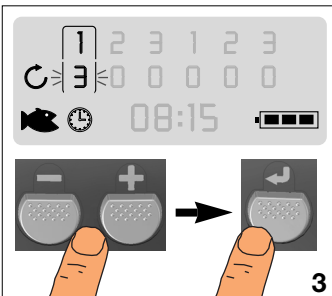

Anzahl der Umdrehungen einstellen. Mit SET Taste bestätigen.

Set the number of rotations. Acknowledge with SET.

Régler le nombre de rotations. Confirmer avec SET.

Aantal omdraaiingen instellen. Met SET toets bevestigen.

Ställ in antalet varv. Bekräfta med knappen SET.

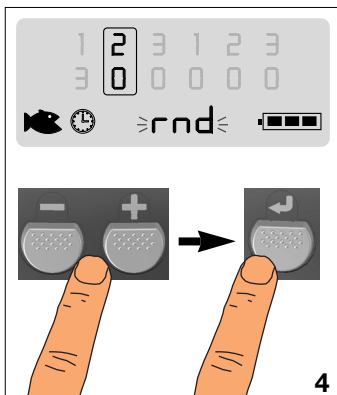

Zufallsfütterung: Mit -/+ zwischen 23⁰⁰ und 00⁰⁰ Uhr **rnd**-Funktion einstellen. Mit SET bestätigen. Füttert zufällig zwischen 8⁰⁰ und 18⁰⁰ Uhr.

Random feeding: Use -/+ to set between 23⁰⁰ and 00⁰⁰ hours to set **rnd**-function. Acknowledge with SET. The feeder feeds at random between 8⁰⁰ and 18⁰⁰ hours.

Nourriture aléatoire: Régler la fonction **rnd** avec -/+ entre 23h et 00h. Confirmer avec SET. Nourrit aléatoirement entre 8h et 18h.

Toevalsvoeding: Met -/+ tussen 23⁰⁰ en 00⁰⁰ uur **rnd**-functie instellen. Met SET bevestigen. Voedert toevallig tussen 8⁰⁰ en 18⁰⁰ uur.

Slumpvis utfodring: Ställ **rnd**-funktionen mellan kl. 23⁰⁰ och 00⁰⁰ med -/+. Bekräfta med SET. Utfodrar slumpvis mellan kl. 8⁰⁰ och 18⁰⁰.

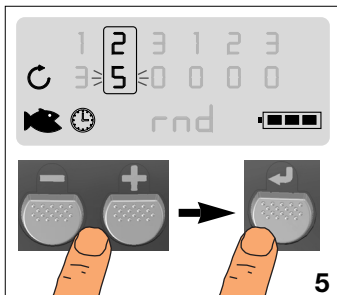

Anzahl der Umdrehungen einstellen.
Mit SET Taste bestätigen.

Set the number of rotations.
Acknowledge with SET.

Régler le nombre de rotations.
Confirmer avec la touche SET.

Aantal omdraaiingen instellen.
Met SET toets bevestigen.

Ställ in antalet varv.
Bekräfta med knappen SET.

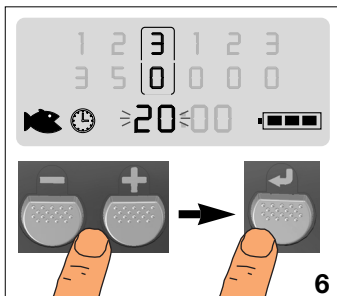

3. Fütterzeit linke Futterschnecke. Stunden einstellen. Mit SET bestätigen.

3. feed time for left feed screw. Set the hours. Acknowledge with SET.

3. Heure de nourriture par la spirale gauche. Confirmer avec SET.

3. Voedertijd linkervoervijzel. Uren instellen. Met SET bevestigen.

3. Utfodringstid vänster foderskruv. Ställ in timmarna. Bekräfta med SET.

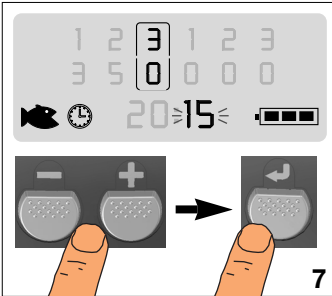

Minuten einstellen. Mit SET bestätigen.
 Set the minutes. Acknowledge with SET.
 Régler les minutes. Confirmer avec SET.
 Minuten instellen. Met SET bevestigen.
 Ställ in minuterna. Bekräfta med SET.

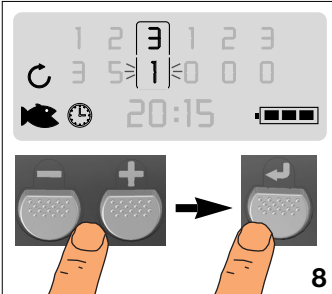

Anzahl Umdrehungen für Futterschnecke einstellen. Mit SET bestätigen.
 Set the number of rotations for the feed screw. Acknowledge with SET.
 Régler le nombre de rotations de la spirale. Confirmer avec SET.
 Aantal omdraaiingen voor vloervijzel instellen. Met SET bevestigen.
 Ställ in antalet varv på foderskruren. Bekräfta met SET.

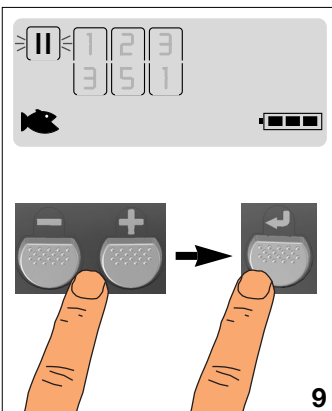

Pausen-Symbol ist aktiviert: Nach 6 Tagen setzen alle programmierten Fütterzeiten der jeweiligen Schnecke für 24 Stunden aus.
 Pause symbol is activated: After 6 days all programmed feed times for each of the screws are ignored for 24 hours.
 Le symbole pause est activé: après 6 jours, interrompre la programmation de chaque spirale pour 24h.
 Pauze-symbool is geactiveerd. Na 6 dagen stoppen alle geprogrammeerde voedertijden van de respectieve voervijzel gedurende 24 uur.
 Paussymbolen är aktiverad: Efter 6 dagar stoppas alla programmerade utfodringstider för resp. skruv i 24 timmar.

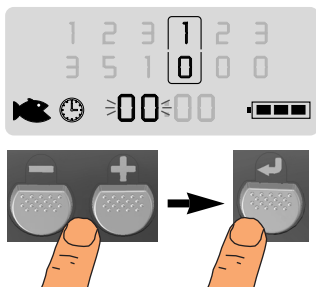

**Programmierung rechte Futterschnecke:
Reihenfolge 1-9 wiederholen.**

**Programming the right feed screw:
Repeat steps 1-9.**

**Programmation de la spirale droite:
recommencer les étapes 1-9.**

**Programmering rechtervoervijzel:
volgorde 1-9 herhalen.**

**Programmering av höger foderskruv:
Upprepa punkterna 1-9.**

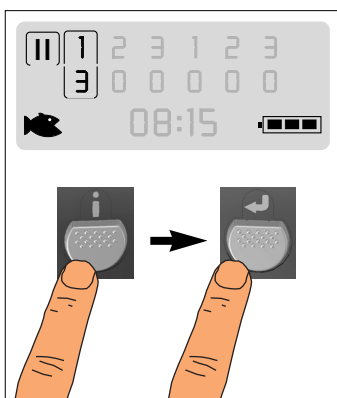

Mit der Taste „i“ kann im Normalbetrieb jede Programmierung abgerufen und mit der Taste SET ausgeführt werden.

In the standard mode, use the „i“ key to call up the programming and press the SET key to start it.

En mode normal la touche „i“ rapelle chaque programmation et la touche SET l'exécute.

Met de toets „i“ kan in het normaal bedrijf elke programmering opgevraagd en met de toets SET uitgevoerd worden.

Med knappen „i“ kan varje programmering hämtas under normal drift och utföras med knappen SET.

- D** 5. Reinigung
- GB** 5. Cleaning
- F** 5. Nettoyage

- NL** 5. Reiniging
- S** 5. Rengöring

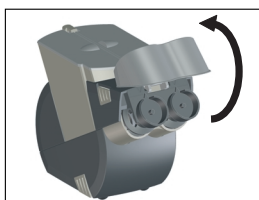

Futterklappe öffnen bis zum Einrasten.

Open the feed flap so that it catches.

Ouvrir le clapet à nourriture jusqu'à enclenchement.

Voederklep openen tot deze vastklikt.

Öppna foderlucken tills den snäpper fast.

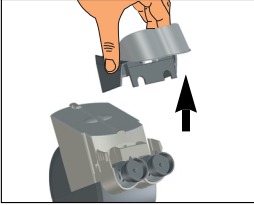

Futterklappenaufnahme abziehen.
Remove the feed flap retainer.
Enlever le clapet de réception de la nourriture.
De voederklepopname aftrekken.
Dra loss foderluckans fäste.

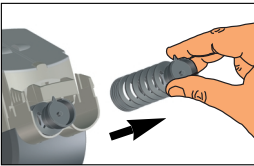

Futterschnecke entnehmen.
Remove the feed screw.
Retirer les spirales à nourriture.
De voervijzel verwijderen.
Ta bort foderskruven.

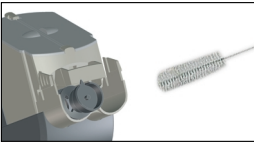

Mit EHEIM Bürsten-Set (Best.-Nr. 4009550) reinigen.
Clean with the EHEIM brush set (Order No. 4009550).
Nettoyer avec le set de brosse EHEIM (réf. 4009550).
Met EHEIM borstelset (best.-nr. 4009550) reinigen.
Rengör med EHEIM borstsats (best.nr. 4009550).

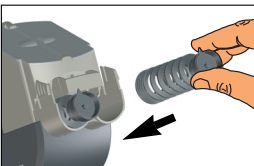

Futterschnecke einführen.
Insert the feed screw.
Introduire la spirale à nourriture.
De voervijzel inbrengen.
Stick in foderskruven.

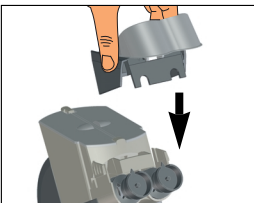

Futterklappenaufnahme aufsetzen.
Attach the feed flap retainer.
Replacer le clapet de réception de la nourriture.
De voederklepopname opzetten.
Montera foderluckans fäste.

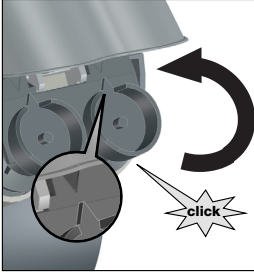

Futterschnecke langsam eindrehen bis sie mit „click“ hörbar einrastet.

Slowly insert the feed screw until it can be heard to „click“ in.

Enclencher doucement la spirale jusqu'à entendre un „click“.

De voervijzel langzaam indraaien tot deze met „klik“ hoorbaar vastklikt.

Skruva långsamt in foderskraven tills den låses fast med ett hörbart „klik“.

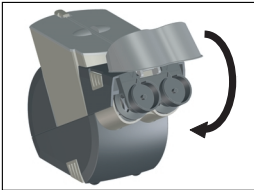

Futterklappe schließen.

Close the feed flap.

Fermer le clapet.

De voederklep sluiten.

Stäng foderluckan.

(D) 6. Störungen

(GB) 6. Faults

(F) 6. Défaits de fonctionnement

(NL) 6. Storingen

(S) 6. Störningar



Batterien sind leer. Bitte auswechseln.

Batteries are flat. Please replace them.

Piles vides. Prière de les remplacer.

Batterijen zijn leeg. Vervangen a.u.b.

Batterierna är tomma. Var god byt ut dem.

≧LErr≦

≧rErr≦

Linke **LErr**/rechte **rErr** Schnecke ist blockiert. Hindernis bzw. Fremdkörper durch Entnahme der jeweiligen Schnecke beseitigen. Kammer reinigen und danach – oder + betätigen. Das Gerät geht in den normalen Betriebszustand.

The left **LErr**/right **rErr** screw is blocked. Remove the relevant screw and remove the obstacle or foreign body. Clean the compartment and then press – or +. The feeder goes into the standard operating mode.

LErr: spirale gauche bloquée / **rErr**: spirale droite bloquée. Nettoyer le compartiment et manœuvrer avec – ou +. L'appareil fonctionne en mode normal.

Linkse **LErr**/rechtse **rErr** voervijzel is geblokkeerd. Hindernis resp. vreemd voorwerp door verwijdering van de respectieve vloervijzel elimineren. Kamer reinigen en daarna op – of + drukken. Het toestel gaat over naar de normale modus.

Vänster **LErr**/höger **rErr** skruv är blockerad. Avlägsna hinder eller främmande föremål genom att ta ut respektive skruv. Rengör kammaren och tryck därefter på – eller +. Apparatens återgår till normal driftstatus.

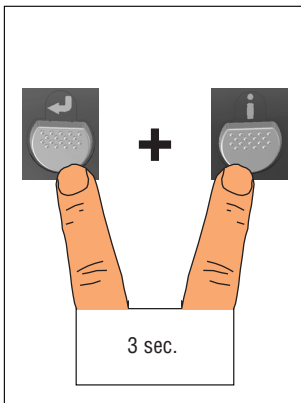

Reset-Funktion. Gleichzeitig SET- und i-Taste für 3 Sekunden drücken. Alle gespeicherten Daten werden gelöscht.

Reset function. Press the SET and i keys simultaneously for 3 seconds. All the stored data is deleted.

Fonction Reset. Appuyer simultanément pendant 3 secondes sur les touches SET et i. Toutes les données sauvegardées seront supprimées.

Reset-functie. Tegelijkertijd gedurende 3 seconden op SET- en i-toets drukken. Alle opgeslagen gegevens worden gewist.

Reset-funktion. Håll knapparna SET och i intrycka samtidigt i 3 sekunder. Alle sparade data raderas.

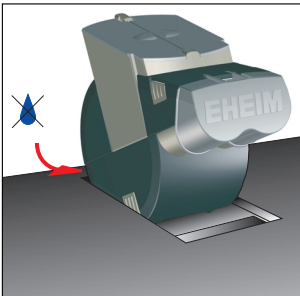

Platzierung: Elektronik vor Spritzwasser und feuchter Luft schützen.

Placement: Protect the electronic parts from splashed water and damp air.

Emplacement: protéger la partie électronique des éclaboussements d'eau et de l'humidité de l'air.

Plaatsing: Elektronica tegen spatwater en vochtige lucht beschermen.

Placering: Skydda elektroniken mot stänkvatten och fuktig luft.

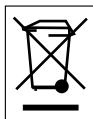
D 7. Wichtige Hinweise**GB 7. Important information****F 7. Consignes importantes****NL 7. Belangrijke aanwijzingen****S 7. Viktiga anvisningar**

- Dieses Produkt nicht mit dem normalen Hausmüll entsorgen. Führen Sie es Ihrer örtlichen Entsorgungsstelle zu.
 - Bei längerem Nichtgebrauch die Batterien entfernen! Für Schäden, die durch ausgelaufene Batterien entstanden sind, übernimmt EHEIM keine Gewährleistung!
 - Verbrauchte oder defekte Batterien nicht in den Hausmüll werfen! Geben Sie bei Neukauf die alten Batterien bei Ihrem Händler oder an den öffentlichen Sammelstellen ab.
- Do not dispose of this product as normal household waste. Take it to your local refuse collection site.
 - Remove the batteries if the feeder is not in use for a prolonged period. EHEIM accepts no claims under the guarantee for damage caused by leaking batteries.
 - Do not throw old or defective batteries into household waste. Take old batteries to your retailer when you buy new batteries or to public collection sites.
- Ne pas jeter le présent produit à la poubelle. Déposez-le auprès d'un lieu de décharge locale.
 - En cas de non utilisation prolongée enlever les piles! En cas de dommages suite à un écoulement des piles, EHEIM ne prend aucune garantie à sa charge!
 - Ne pas jeter les piles usagées ou défectueuses à la poubelle. Remettre les piles usagées à votre vendeur lors d'un nouvel achat ou dans un lieu de collecte publique.
- Dit product niet met het normale huisvuil weggooien. Breng het naar uw plaatselijk afvalverwerkingspunt.
 - Bij langer niet-gebruik de batterijen verwijderen! Voor schade die door uitgelopen batterijen is ontstaan, is EHEIM niet aansprakelijk!
 - Verbruikte of defecte batterijen niet in het huisvuil gooien! Geef bij een nieuwe aankoop de oude batterijen bij uw handelaar of bij de openbare verzamelpunten af.
- Den här produkten ska inte kastas bort i de normala hushållssoporna. Lämna in den till det lokala återvinningsstället.
 - Om apparaten inte används under längre tid ska batterierna tas ur! För skador som uppstår genom läckande batterier övertar EHEIM ingen garanti!
 - Förbrukade eller defekta batterier ska inte kastas i hushållssoporna! Lämna in de gamla batterierna på det ställe där du köper nya eller till offentligt uppsamlingsställe.

N 1. Bestemmelser**FIN** 1. Säännöt**DK** 1. Bestemmelser**I** 1. Disposizioni**E** 1. Determinaciones

- ① Drivenhet med display og förbeholder.
Käyttöyksikkö, näyttö ja ruokasäiliö.
Drevenhed med display og foderbeholder.
Unità motrice con display e contenitore per il mangime.
Unidad de accionamiento con display y depósito de alimento.
- ② Batterirom
Paristolokero
Batterirum
Vano batterie
Compartimento de pilas
- ③ Hette med hetteholder.
Kansiluukku ja kiinnitys.
Klap med klapholder.
Sportello con supporto sportello.
Chapaleta con asiento.
- ④ Förspiraler
Annostelijat
Fodersnegle
Coclee per il trasporto del mangime
Tornillos sin fin alimentadores
- ⑤ Beholderdeksel venstre og højre side.
Säiliön kannet vasemmalla ja oikealla.
Beholderlæg venstre og højre.
Coperchi dei contenitori a destra e a sinistra.
Tapa del depósito a la izquierda y a la derecha.
- ⑥ Elastisk pute (4 x)
Joustavat puskimet (4 x)
Elastikbuffer (4 x)
Respingenti elastici (4 unità)
Tope elástico (4 x)
- ⑦ Borrelås for sikring (2 x)
Kiinnitystarrat (2 x)
Burrebånd til sikring (2 x)
Velcro per fissare il dispositivo (2 unità)
Cinta de velcro como seguro (2 x)

- ① Förlingsintervaller 1-3 for venstre/høyre förlspiräl.
Ruokinnan aikavälit 1-3 vasen/oikea annostelija.
Fodringsintervaller 1-3 for venstre/højre fodersnegl.
Intervalli di dosaggio 1-3 del mangime per la coclea destra/sinistra.
Intervalos de comida 1-3 para el tornillo sin fin alimentador izquierdo/derecho.
- ② Förlingspause for venstre/høyre förlspiräl.
Ruokintatauko vasen/oikea annostelija.
Foderpause for venstre/højre fodersnegl.
Pausa del dosaggio mangime per la coclea destra/sinistra.
Pausa de comida para el tornillo sin fin alimentador izquierdo/derecho.
- ③ Symbol for förlspirälens omdreininger ved programmering.
Annostelijan kierroksia osoittava symboli ohjelmoitaessa.
Symbol for fodersneglens omdrejninger ved programmering.
Simbolo per i giri della coclea destra/sinistra in fase di programmazione.
Símbolo para revoluciones del tornillo sin fin alimentador en la programación.
- ④ Antall omdreininger venstre/høyre förlspiräl (0-9 ganger).
Kierrosten lukumäärä vasen/oikea annostelija (0-9-kertaa).
Antal omdrejninger venstre/højre fodersnegl (0-9-gange).
Numero dei giri della coclea destra/sinistra (0-9).
Número de revoluciones del tornillo sin fin alimentador izquierdo/derecho (0-9 veces).
- ⑤ Aktuelt klokkeslett/förlingstid.
Kellonaika/ruokinta-aika.
Aktuelt klokkeslät/fodringsstid.
Orario attuale/orario del dosaggio.
Hora/hora de comida actual.
- ⑥ Symbol klokkeslett.
Kellonajan symboli.
Symbol klokkeslät.
Símbolo dell'orario.
Símbolo – Hora.
- ⑦ Symbol förlingstid.
Ruokinta-ajan symboli.
Symbol fodringstid.
Símbolo dell'orario di dosaggio.
Símbolo – hora de comida.
- ⑧ Batterikapasitet
Paristojen varaustilan näyttö
Batterikapacitet
Capacità delle batterie
Capacidad de las pilas

- 9 SET / bekræftelse i programmeringsmodus.
SET / vahvistus ohjelmointitilassa.
SET / bekræftelse i programmeringsmodus.
SET / conferma in modalità di programmazione.
SET / Confirmación en modo de programación.
- 10 Minus-tast i programmeringsmodus. I vanlig driftsmodus for manuell føring fra fenstre førspiral.

Miinuspainike ohjelmointitilassa. Normaalkäytössä käsivarainen ruokinta vasen annostelija.

Minustast i programmeringsmodus. I normal drift til manuel fodring højre foder-snegl.

Tasto meno in modalità di programmazione. In modalità operativa standard si utilizza per il dosaggio manuale della coclea sinistra.

Tecla menos (-) en modo de programación. En servicio normal para comida manual – tornillo sin fin alimentador izquierdo.
- 11 Plusstast i programmeringsmodus. I vanlig driftsmodus for manuell føring fra høyre førspiral.

Pluspainike ohjelmointitilassa. Normaalkäytössä käsivarainen ruokinta oikea annostelija.

Plustast i programmeringsmodus. I normal drift til manuel fodring højre foder-snegl.

Tasto più in modalità di programmazione. In modalità operativa standard si utilizza per il dosaggio manuale della coclea destra.

Tecla más (+) en modo de programación. En servicio normal para comida manual – tornillo sin fin alimentador derecho.
- 12 Avspørring av føringstider og antall omdreininger.
Ruokinta-aikojen kysely ja kierrosten lukumäärä.
Aflæsning fodringstider og antal omdrejninger.
Richiesta dei tempi di dosaggio e del numero di giri.
Consulta de horas de comida y número de revoluciones.

- N** 2. Idriftsettelse
FIN 2. Käyttöönotto
DK 2. Idriftsættelse

- I** 2. Messa in funzione
E 2. Puesta en servicio

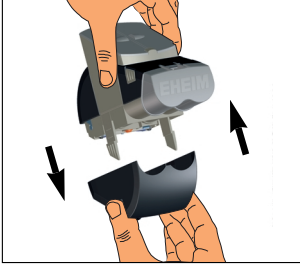

Åpne/lukk batterirommet.

Paristolokeron avaus/sulkeminen.

Åbne/lukke batterirum.

Aprire/chiedere il vano batterie.

Abrir/Cerrar el compartimiento de las pilas.

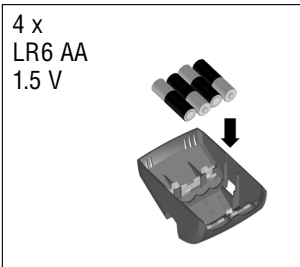

Sett inn batteriene.

Ikke bruk oppladbare batterier.

Paristojen sisäänasettaminen.

Ei ladattavia akkuja.

Sæt batterierne i.

Ingen genopladelige batterier.

Inserire le batterie.

Le batterie non sono ricaricabili.

Colocar las pilas.

Ninguna pila recargable.

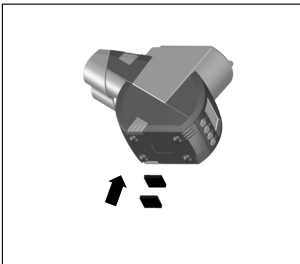

Borrelås for sikring på akvariet.

Kiinnitys akvaarioon tarranauhoilla.

Burrebånd til sikker anbringelse på akvariet.

Velcro per fissare il dispositivo all'acquario.

Cinta de velcro para asegurar al acuario.

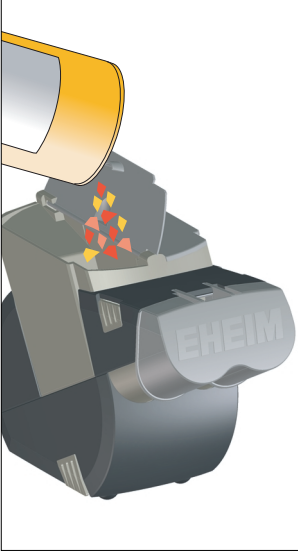

Fyll op fôrkamrene. Fôringsautomaten er egnet for de fleste vanlige flakfôrtyper, sticks, pellets og andre granulater. Ikke egnet for ferskt eller fuktig fôr.

Ruokakammioiden täyttö. Ruokinta-automaattissa voidaan käyttää useimpia tavallisia hiutaleita, pellettejä, rakeitayms granulaatteja. Ei kuitenkaan tuoretta tai kosteaa rehua.

Fyld foderkamrene. Foderautomaten er egnet til brug af de slags flagefoder, sticks, pellets og andre granulater. Ikke til friskt eller fugtigt foder.

Riempire le camere della mangiatoia. La mangiatoia automatica è utilizzabile per la maggior parte dei comuni mangimi in fiocchi, stick, pellet o altri granulati. Non è adatta per mangimi freschi o umidi.

Llenar las cámaras de comida. El comedero automático es apropiado para la mayoría de alimentos en flóculos, granulados, bolitas etc. que se encuentra en el comercio. No es apropiado para comida fresca o húmeda.

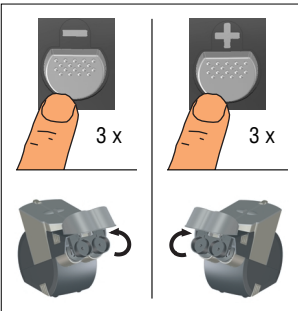

Fyll opp fôrspiralene: Trykk $-/+$ 3 x. (Manuell fôring i vanlig driftsmodus)

Annostelijoiden täyttö: paina 3 x $-/+$. (käsivarainen ruokinta normaalikäytössä)

Fylde fodersneglene: Tryk 3 x på $-/+$. (Manuel fodring i normal drift)

Riempire le coclee per il mangime: premere 3 volte $-/+$. (In modalità operativa standard si utilizza il dosaggio manuale)

Llenar los tornillos sin fin alimentadores: pulsar 3 x $-/+$. (comida manual en servicio normal)

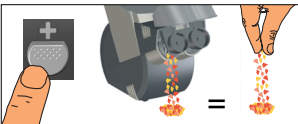

Definér fôrmennden.

Ruokinta-aineen annostelun määrittely.

Definition af fodermængden.

Definire la quantità di mangime.

Definición de la cantidad de comida.

- (N)** 3. Innstilling av klokkeslettet
(FIN) 3. Kellonajan asetus
(DK) 3. Indstilling af klokkeslæt

- (I)** 3. Impostazione dell'orario
(E) 3. Ajuste de la hora

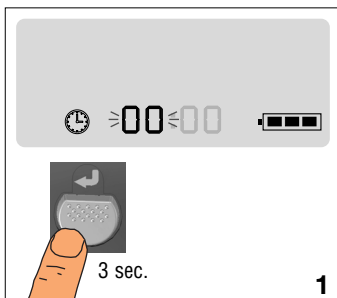

Trykk tasten SET i 3 sekunder, helt til timevisningen på displayet blinker.

Paina SET-painiketta 3 sekunnin ajan, kunnes näytöllä vilkkuu tuntien merkkivalo.

Tryk på tasten SET i 3 sekunder, inden timevisningen blinker i displayet.

Premere per 3 secondi il tasto SET, fino a che sul display lampeggino i caratteri delle ore.

Pulsar la tecla SET durante 3 segundos hasta que en el display parpadee la visualización de la hora.

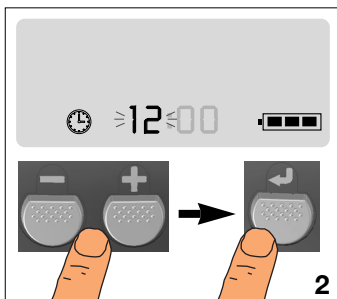

Innstill timene med minus/pluss. Bekreft med tasten SET.

Säädä tunnint miinus/plus-painikkeilla. Vahvista painamalla SET-painiketta.

Indstil timerne med minus/plus. Bekræft med tasten SET.

Regolare l'ora con il tasto meno/più. Confermare con il tasto SET.

Ajustar la hora con menos/más (-/+). Confirmar con la tecla SET.

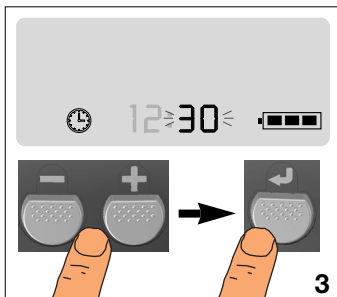

Innstill minuttene med minus/pluss. Bekreft med SET-tasten.

Säädä minuutit miinus/plus-painikkeilla ja vahvista painamalla SET-painiketta.

Indstill minuttene med minus/plus og bekræft med tasten SET.

Impostare i minuti con il tasto meno/più e confermare con il tasto SET.

Ajustar los minutos con menos/más (-/+) y confirmar con la tecla SET.

- (N)** 4. Programmering (pr. dag)
- (FIN)** 4. Ohjelmointi (päivää kohti)
- (DK)** 4. Programmering (pr. dag)

- (I)** 4. Programmazione (giornaliera)
- (E)** 4. Programación (por día)

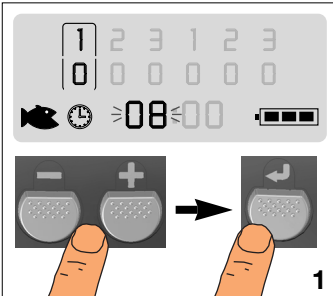

1. Föringstid venstre försjiral. Innstill time-ne. Bekræft med SET.

1. Ruokinta-aika vasen annostelija. Aseta tunnit. Vahvista painamalla SET.

1. Fodringstid venstre fodersnegl. Indstil ti-mer. Bekræft med SET.

1. Tempo di dosaggio mangime per la coclea sinistra. Impostazione delle ore. Confermare con il tasto SET.

1a hora de comida – tornillo sin fin alimenta-dor izquierdo. Ajustar las horas. Confirmar con la tecla SET.

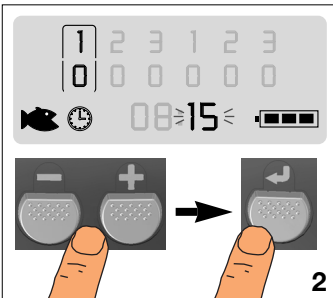

Innstill minuttene. Bekræft med SET.

Aseta minuutit. Vahvista painamalla SET.

Indstil minutter. Bekræft med SET.

Impostazione dei minuti. Confermare con il tasto SET.

Ajustar los minutos. Confirmar con la tecla SET.

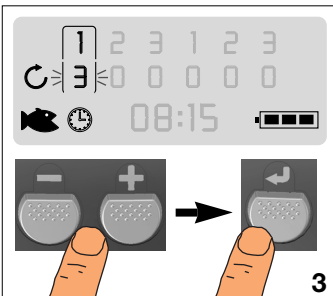

Innstill antall omdreininger. Bekræft med SET-tasten.

Aseta kierrosten lukumäärä. Vahvista painamalla SET.

Indstil antal omdrejninger. Bekræft med SET.

Impostazione del numero di giri. Confermare con il tasto SET.

Ajustar el número de revoluciones. Confirmar con la tecla SET.

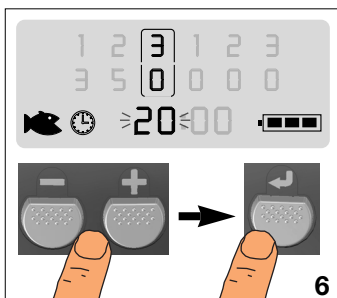
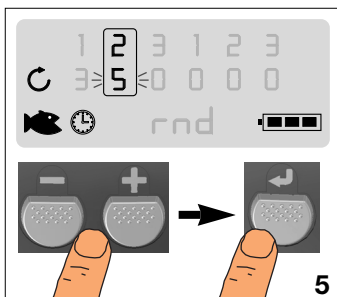
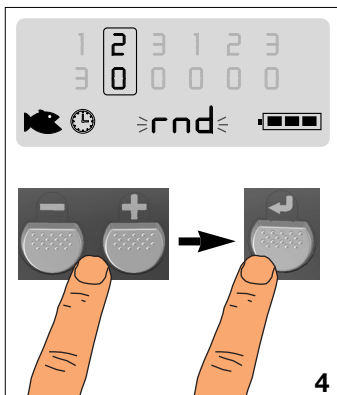

Tilfeldighetsförling: Innstill **rnd**-funksjonen mellom kl. 23⁰⁰ og 00⁰⁰ ved å bruke **-/+**. Bekreft med SET. Förling skjer tilfeldig mellom kl. 8⁰⁰ og 18⁰⁰.

Satunnaiset ruokinta-ajat: Painamalla **-/+** voit tehdä asetukset 23⁰⁰ ja 00⁰⁰ välillä **rnd**-toimintoa varten. Vahvista painamalla SET. Laite ruokkii satunnaisesti kello 8⁰⁰ ja 18⁰⁰ välillä.

Tilfældig fodring: Indstill **rnd**-funktionen med **-/+** mellem kl. 23⁰⁰ og 00⁰⁰. Bekræft med SET. Fodrer tilfældigt mellem kl. 8⁰⁰ og 18⁰⁰ Uhr.

Dosaggio casuale: impostare la funzione **rnd** tra le ore 23⁰⁰ e 00⁰⁰ utilizzando i tasti **-/+**. Confermare con il tasto SET. Il dosaggio del mangime sarà effettuato casualmente tra le ore 8⁰⁰ e 18⁰⁰.

Comida aleatoria: ajustar con **-/+** entre 23⁰⁰ y 00⁰⁰ horas la función **rnd**. Confirmar con la tecla SET. Comida aleatoria entre las 8⁰⁰ y 18⁰⁰ horas.

Innstill antall omdreinger.
Bekreft med SET-tasten.

Aseta kierrosten lukumäärä.
Vahvista painamalla SET.

Indstil antal omdrejninger.
Bekræft med SET-tasten.

Impostazione del numero di giri.
Confermare con il tasto SET.

Ajustar el número de revoluciones.
Confirmar con la tecla SET.

3. Förlingstid venstre förspiral. Innstill timene.
Bekreft med SET.

3. Ruokinta-aika vasen annostelija. Aseta tunnit.
Vahvista painamalla SET.

3. Fodringstid venstre fodersnegl. Indstil timer.
Bekræft med SET.

3. Tempo di dosaggio mangime per la coclea sinistra. Impostazione delle ore. Confermare con il tasto SET.

3a hora de comida – tornillo sin fin alimentador izquierdo. Ajustar las horas. Confirmar con la tecla SET.

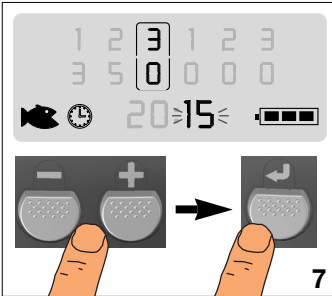

Innstill minuttene. Bekreft med SET.

Aseta minuutit. Vahvista painamalla SET.

Indstil minutter. Bekræft med SET.

Impostazione dei minuti. Confermare con il tasto SET.

Ajustar los minutos. Confirmar con la tecla SET.

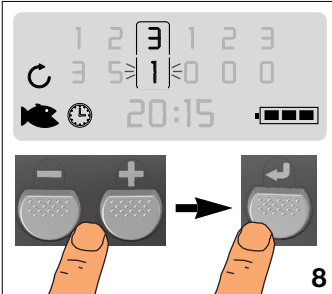

Innstill antall omdreininger for fôrspiralen. Bekreft med SET.

Aseta annostelijan kierrosten lukumäärä. Vahvista painamalla SET.

Indstil antal omdrejninger for fodersneglen. Bekræft med SET.

Impostazione del numero di giri per la coclea. Confermare con il tasto SET.

Ajustar el número de revoluciones para el tornillo sin fin alimentador. Confirmar con la tecla SET.

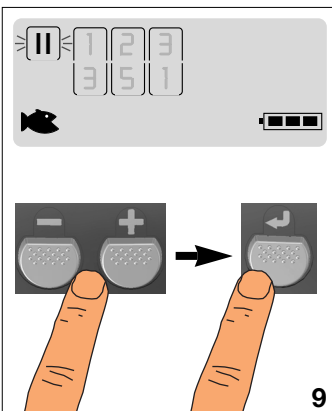

Pausesymbolet er aktivert: Etter 6 dager stanser alle programmerte fôringstider i 24 timer for den tilsvarende spiralen.

Taukomerkki aktivoitu: 6 päivän kuluttua pysähtyvät kaikki kullekin annostelijalle ohjelmoidut ruokinta-ajat 24 tunniksi.

Pause-symbol er aktiveret: Etter 6 dage udsettes alle programmerede fodringstider for den pågældende snegl i 24 timer.

Il simbolo di pausa è attivo. Dopo 6 giorni tutti i tempi di dosaggio mangime programmati per una determinata coclea si interrompono per 24 ore.

Símbolo de pausas está activo: después de 6 días se desactivan durante 24 horas todas las horas de comida programadas para el tornillo sin fin respectivo.

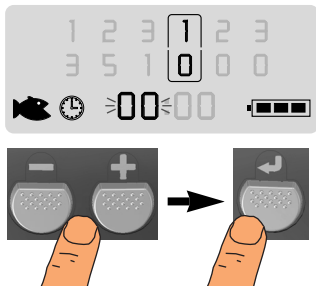

Programmering av høyre førspral:
Gjenta skrittene 1-9.

Oikeanpuoleisen annostelijan ohjelmointi:
Toista toimenpiteet 1-9.

Programmering højre fodersnegl:
Gentag rækkefølge 1-9.

Programmazione della coclea destra:
ripetere la sequenza ai punti 1-9.

Programación del tornillo sin fin alimentador derecho: Repetir la secuencia 1-9:

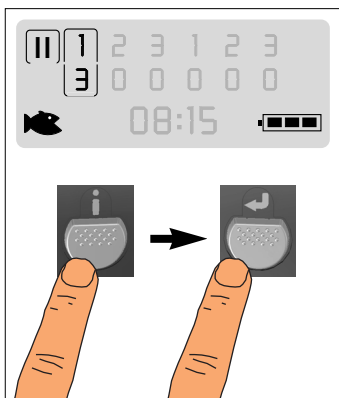

I vanlig driftsmodus kan enhver programmering hentes frem ved å trykke tasten „i“ og utføres ved å trykke tasten SET.

Painikkeella „i“ voidaan normaalikäytössä kutsua mikä tahansa ohjelmointi esiin ja käynnistää painikkeella SET.

I normal drift kan enhver programmering kaldes frem med tasten „i“ og programmet køres med tasten SET.

Con il tasto „i“ è possibile richiamare in modalità standard ogni programmazione e quindi con il tasto SET è possibile attivare tale programmazione.

Con la tecla „i“ puede llamarse en servicio normal cada una de las programaciones y ejecutarse con la tecla SET.

- (N)** 5. Rengjøring
- (FIN)** 5. Puhdistus
- (DK)** 5. Rensning

- (I)** 5. Pulizia
- (E)** 5. Limpieza

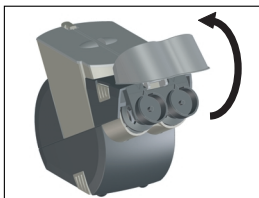

Åpne førhetten til den smetter inn i låsen.

Avaa kansiluukkua kunnes se naksahtaa tuntuvasti.

Åbn foderklappen, indtil den falder i hak.

Aprire lo sportello fino a che scatti in posizione.

Abrir la tapa de la comida hasta que encaje.

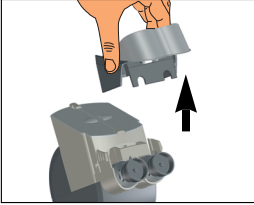

Trekk av fôrhattens holder.
Vedå kansi pois kiinnikkeineen.
Træk foderklappens holder af.
Estrarre il supporto per lo sportello.
Retirar el asiento de la tapa de la comida.

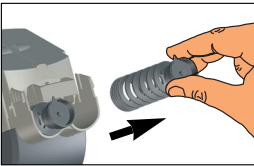

Ta ut fôrspiralen.
Irrota annostelija.
Tag fodersneglen ud.
Estrarre la coclea per il dosaggio del mangime.
Retirar el tornillo sin fin alimentador.

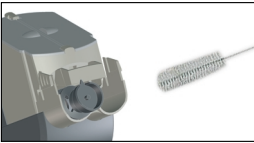

Rengjør med EHEIM børstesett (best.nr. 4009550).
Puhdista EHEIM harjoilla (tilausnumero 4009550).
Rens med EHEIM børstesæt (best.-nr. 4009550).
Pulire con il kit di spazzole EHEIM (n. d'ord. 4009550).
Limpiar con el juego de cepillos EHEIM (Nº. 4009550).

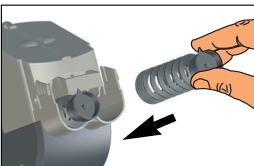

Sett in fôrspiralen.
Aseta annostelija takaisin paikalleen.
Før fodersneglen ind.
Inserire la coclea per il dosaggio del mangime.
Introducir el tornillo sin fin alimentador.

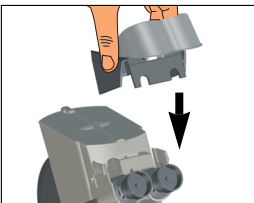

Set på fôrhattens holder.
Aseta kansi takaisin paikalleen.
Sæt foderklappens holder på.
Inserire il supporto per lo sportello.
Colocar el asiento de la tapa de la comida.

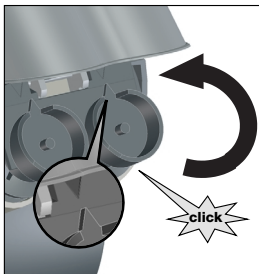

Drei förspiralen sakte innover til den smetter på plass med en hörbar klikkelyd.

Kierrä annostelijaa hitaasti, kunnes se „naksattaa“ kiinni.

Drej fodersneglen langsomt ind, indtil den falder hørbart i hak med en „klik“-lyd.

Inserire la coclea ruotandola lentamente fino ad udire chiaramente un „clic“.

Atornillar lentamente el tornillo sin fin alimentador hasta que encaje escuchándose „clic“.

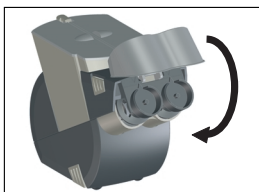

Luk förhetten.

Sulje kansiluukku.

Luk foderklappen.

Chiudere lo sportello.

Cerrar la tapa de la comida.

N 6. Forstyrrelser

FIN 6. Toimintahäiriöt

DK 6. Fejl

I 6. Guasti

E 6. Fallos



Batteriene er tomme. Skift ut batteriene.

Paristot tyhjät. Vaihda tilalle uudet.

Batterieerne er tomme. Udskift venligst.

Le batterie sono scariche. Si prega di sostituirle.

Las pilas están descargadas. Por favor, cámbielas.



Venstre **LERR**/eller høyre **rERR** spiral er blokkert. Fjern hindringen hhv. fremmedlegemet ved å ta ut den berørte spiralen. Rengjør kammeret og trykk deretter – eller +. Apparatet går tilbake til vanlig driftsmodus.

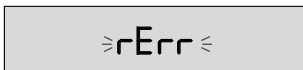

Vasen **LERR**/oikea **rERR** annostelija juuttunut kiinni. Poista este tai vieras esine irrottamalla kyseinen annostelija. Puhdista kammio ja paina sen jälkeen – tai +. Laite siirtyy normaaliin toimintatilaan.

nen annostelija. Puhdista kammio ja paina sen jälkeen – tai +. Laite siirtyy normaaliin toimintatilaan.

Venstre **LErr** / højre **rErr** snegl er blokeret. Fjern forhindring hhv. fremmedlegeme ved at tage den pågældende snegl ud. Rens kammeret og tryk herefter på – eller +. Apparatet skifter til den normale driftstilstand.

Se la coclea sinistra è bloccata appare **LErr** / **rErr** invece per la coclea destra. Eliminare eventuali corpi estranei od ostacoli dalla coclea interessata. Pulire la camera e quindi azionare il tasto – o +. L'apparecchio torna alla normale modalità operativa.

El tornillo sin fin izquierdo **LErr**/derecho **rErr** está bloqueado. Eliminar el obstáculo o cuerpo extraño extrayendo el tornillo sin fin respectivo. Limpiar la cámara y pulsar después – ó +. El aparato pasa al estado de servicio normal.

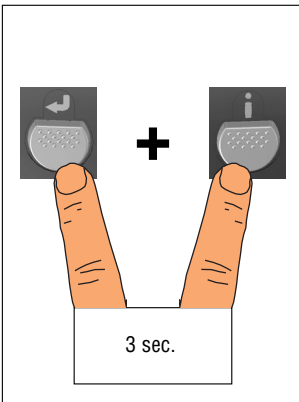

Reset-funksjon. Trykk SET-tasten og i-tasten samtidig i 3 sekunder. Alle lagrede data slettes.

Reset-toiminto. Paina samanaikaisesti SET- ja i-painiketta 3 sekunnin ajan. Kaikki tallennetut tiedot nollautuvat.

Reset-funktion. Tryk samtidigt på tasterne SET- og i i 3 sekunder. Alle gemte data slettes.

Funcione di reset. Premere contemporaneamente per 3 secondi i tasti SET ed i. Tutti dati memorizzati verranno cancellati.

Función de reposición. Pulsar al mismo tiempo y durante 3 segundos la tecla SET y la tecla i. Todos los datos memorizados se borran.

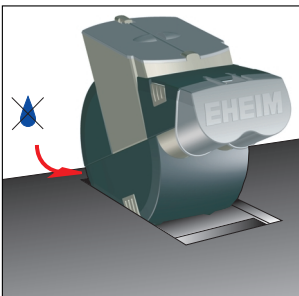

Plassering: Elektronikken skal beskyttes mot vannsprut og fuktig luft.

Sijaintipaikan valinta: Suojaa elektroniikka roiskevedeltä ja kostealta ilmalta.

Placering: Beskyt elektronikken imod stænkvand og fugtig luft.

Installazione: proteggere i componenti elettronici da spruzzi d'acqua ed umidità.

Posicionamiento: proteger el sistema electrónico de las salpicaduras de agua y del aire húmedo.

(N) 7. Viktig informasjon

(I) 7. Segnalazioni importanti

(FIN) 7. Tärkeätä tietää

(E) 7. Indicaciones de importancia

(DK) 7. Vigtige henvisninger

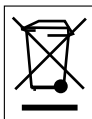

- Dette produktet må ikke kastes som vanlig husholdningsavfall, men deponeres på det lokale deponeringsstedet.
 - Hvis produktet ikke skal brukes på en stund, må batteriene tas ut! EHEIM bærer intet ansvar for skader forårsaket av batterielekkasje!
 - Utbrukte eller defekte batterier må ikke kastes som husholdningsavfall! Levér de brukte batteriene i butikken når du kjøper nye eller kast de brukte batteriene på et offentlig returpunkt.
- Tätä tuotetta ei saa hävittää tavallisten kotitalousjätteiden joukossa. Toimita käytöstä poistettu laite asianmukaiseen jätteenkeruupisteeseen.
 - Jos laite on pitemmän aikaa käyttämättömänä, poista paristot sen sisältä! EHEIM ei vastaa vahingosta, jotka syntyvät vuotavien paristojen seurauksena.
 - Kuluneita tai viallisia paristoja ei saa hävittää kotitalousjätteiden joukossa! Palauta vanhat paristot samaan kauppaan, josta ostat uudet tai toimita ne asianmukaiseen ongelmajätteiden keruupisteeseen.
- Dette produkt må ikke bortskaffes sammen med et normale husholdningsaffald. Bring produktet til det lokale genbrugscenter.
 - Fjern batterierne, når apparatet ikke bruges igennem længere tid. EHEIM overtager ikke nogen garanti for skader, som er opstået ved at batterierne er løbet ud!
 - Brugte eller defekte batterier må ikke kommes i det normale husholdningsaffald! Aflever de gamle batterier hos forhandleren eller på genbrugscenteret.
- Non smaltire il prodotto assieme ai comuni rifiuti domestici. Consegnare il prodotto alla discarica locale autorizzata.
 - In caso si intenda non utilizzare l'apparecchio per un periodo prolungato, estrarre le batterie! EHEIM non fornisce alcuna garanzia per danni derivati dalla fuoriuscita del liquido delle batterie!
 - Non smaltire le batterie scariche o difettose assieme ai comuni rifiuti domestici! Consegnare le vecchie batterie al proprio commerciante quando si acquistano le batterie nuove, oppure consegnarle ai punti di raccolta autorizzati.
- No tirar este producto con los desechos caseros. Llévelo al punto local de eliminación de desechos.
 - ¡Retire las pilas en caso de períodos prolongados sin uso! ¡EHEIM no asume ninguna responsabilidad en caso de daños causados por derramamiento de las pilas!
 - ¡No tirar las pilas descargadas o defectuosas en los desechos caseros! Cuando compre pilas nuevas entregue las usadas a su comerciante o en puntos públicos de recolección.

P 1. Disposições**GR** 1. Ορισμοί**CZ** 1. Ustanovení**H** 1. Rendeltetés**PL** 1. Przeznaczenie

- ① Unidade de accionamento com display e recipientes de comida.
Μονάδα μετάδοσης κίνησης μ οθόνη και δοχείο τροφής.
Hnací jednotka s displejem a zásobníkem na krmivo.
Hajtógység kijelzővel és takarmánytartállyal.
Zespół napędowy z wyświetlaczem i zbiornikiem karmy.
- ② Compartimento das pilhas
Θήκη μπαταριών
Příhradka na baterie
Elemtartó rekesz
Wnęka na baterie
- ③ Tampa com respectivo suporte.
Κλαπέτο μ υποδοχή κλαπέτου.
Klapka
Fedél a fedéltartóval.
Pokrywa z ramką nośną.
- ④ Parafusos sem-fim alimentadores.
Σπιράλ τροφής.
Dávkovací šneky.
Takarmányszállító csiga.
Podajniki ślimakowe karmy.
- ⑤ Tampas dos recipientes esquerdo e direito.
Καπάκι δοχείου αριστερά και δεξιά.
Víka na levou a pravou část zásobníku.
Bal és jobb oldali tartályfedél.
Lewa i prawa pokrywa zbiornika.
- ⑥ Amortecedor elástico (4 x)
Ελαστικά διαχωριστικά (4 x)
Pružné podložky (4 x)
Rugalmas puffer (4 x)
Podkładki elastyczne (4 x)
- ⑦ Fita de velcro de fixação (2 x)
Κολλητική ταινία για ασφάλιση (2 x)
Zajišťovací pásky na suchý zip (2 x)
Biztosító tépőzár (2 x)
Taśma rzepowa do zabezpieczenia (2 x)

- ❶ Intervalos de alimentação 1-3 do parafuso sem-fim alimentador esquerdo/direito.
Διαστήματα παροχής τροφής 1-3 για αριστερό/δεξιό σπирάλ τροφής.
Intervaly krmení 1-3 levého/pravého dávkovacího šneku.
Etetési intervallumok 1-3 a bal oldali/jobb oldali takarmányszállító csigához.
Okres karmienia 1-3 dla lewego/prawego podajnika ślimakowego.
- ❷ Pausa de alimentação do parafuso sem-fim alimentador esquerdo/direito.
Διάλειμμα παροχής τροφής για αριστερό/δεξιό σπирάλ τροφής.
Přestávka v krmení levým/pravým dávkovacím šnekem.
Etetési szünet a bal oldali/jobb oldali takarmányszállító csigához.
Okres przerwy dla lewego/prawego podajnika ślimakowego.
- ❸ Símbolo de rotaçãoes do parafuso sem-fim alimentador na programação.
Σύμβολο στροφών σπирάλ τροφής κατά τον προγραμματισμό.
Během programování symbol otočení dávkovacího šneku.
A takarmányszállító csiga fordulatainak jelzése a programozásnál.
Symbol dla obrotu podajnika ślimakowego przy programowaniu.
- ❹ Número de rotaçãoes do parafuso sem-fim alimentador esquerdo/direito (0-9 vezes).
Αριθμός στροφών αριστερό/δεξιό σπирάλ τροφής (0-9 φορές).
Počet otočení levého/pravého dávkovacího šneku (0-9 x).
A bal oldali/jobb oldali takarmányszállító csiga fordulatainak száma (0-9-szer).
Liczba obrotów lewego/prawego podajnika ślimakowego (0-9 razy).
- ❺ Hora actual/hora de alimentação.
Τρέχουσα ώρα/ώρα τροφής.
Aktuální čas/čas krmení.
Aktualis idő/etetési idő.
Aktualny czas / czas karmienia.
- ❻ Símbolo das horas.
Σύμβολο ώρας.
Symbol času.
Idő jelzése.
Symbol czasu.
- ❼ Símbolo da hora de alimentação.
Σύμβολο ώρας τροφής.
Symbol času krmení.
Etetési idő jelzése.
Symbol czasu karmienia.
- ❽ Carga das pilhas
Χωρητικότητα μπαταριών
Kapacita baterii
Elem kapacitása
Pojemność baterii

- 9 SET / Confirmação no modo de programação.
SET / Επιβεβαίωση στη λειτουργία προγραμματισμού
SET / v režimu programování potvrzení
SET / Nyugtázás programozó módban
SET / potwierdzenie w trybie programowania
- 10 Tecla menos no modo de programação. Em funcionamento normal para alimentação manual por meio do parafuso sem-fim alimentador esquerdo.

Πλήκτρο πλην στη λειτουργία προγραμματισμού. Σ κανονική λειτουργία για χροκίνητη παροχή τροφής αριστερού σπιράλ.

V režimu programování tlačítko mínus. V normálním provozu pro ruční krmení levým dávkovacím šnekem.

Mínusz gomb programozó módban. Normál üzemben kézi etetéshez a bal oldali takarmányszállító csigával.

Klawisz minus w trybie programowania Przy standardowym trybie pracy do ręcznego karmienia lewy podajnik ślimakowy.
- 11 Tecla mais no modo de programação. Em funcionamento normal para alimentação manual por meio do parafuso sem-fim alimentador direito.

Πλήκτρο συν στη λειτουργία προγραμματισμού. Σ κανονική λειτουργία για χροκίνητη παροχή τροφής δεξιού σπιράλ.

V režimu programování tlačítko plus. V normálním provozu pro ruční krmení pravým dávkovacím šnekem.

Plusz gomb programozó módban. Normál üzemben kézi etetéshez a jobb oldali takarmányszállító csigával.

Klawisz plus w trybie programowania Przy standardowym trybie pracy do ręcznego karmienia prawy podajnik ślimakowy.
- 12 Consulta das horas de alimentação e do número de rotações.
Ερώτηση χρόνων τροφής και αριθμού στροφών.
Vývolání informace o časech krmení a počtech otočení.
Etetési idő és fordulatok számának lekérdezése.
Kontrola czasów karmienia i liczba obrotów.

- (P)** 2. Colocação em funcionamento
(GR) 2. Θέση σ λειτουργία
(CZ) 2. Uvedení do provozu

- (H)** 2. Üzembe helyezés
(PL) 2. Uruchomienie

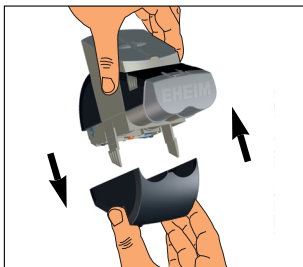

Abrir/fechar o compartimento das pilhas.

Θήκη μπαταριών άνοιγμα/κλίσιμο.

Otevřete/Zavřete přihrádku na baterie.

Elemtartó rekesz nyitása/zárása.

Otwieranie/zamykanie wnęki na baterie.

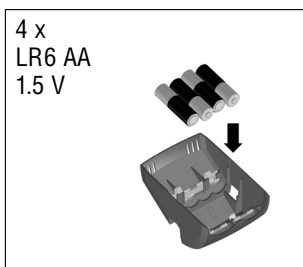

Pôr as pilhas.

Pilhas não recarregáveis.

Τοποθέτηση μπαταριών.

Όχι παναφορτιζόμενοι συσσωρευτές.

Vložte baterie.

Nesmí to být nabíjecí baterie.

Elemek behelyezése.

Ne használjon tölthető akkumulátort!

Wkładanie baterii.

Nie używać żadnych akumulatorów.

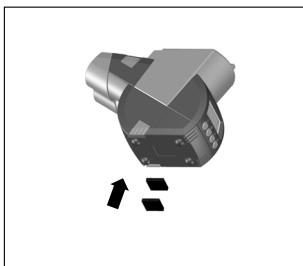

Fita de velcro para fixação ao aquário.

Κολλητική ταινία για ασφάλιση στο υδρίο.

Pásky na suchý zip pro zajištění na stěně akvária.

Tépzár az akváriumon való biztosításhoz.

Taśma rzepowa do zabezpieczenia na akwarium.

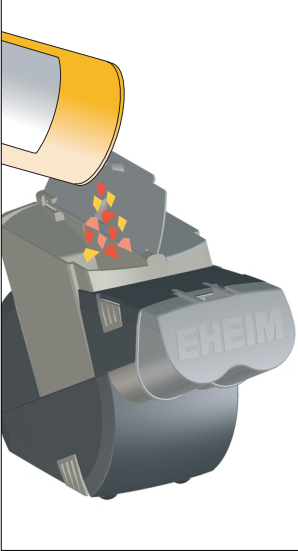

Encher os compartimentos da comida. O alimentador automático é adequado para a maioria da comida em flocos, sticks, pellets e outros granulados à venda no comércio. Não se destina a comida fresca ou húmida.

Πλήρωση θαλάμων τροφής. Το αυτόματο παροχής τροφής είναι κατάλληλο για τις πρισσότερες συνηθισμένες νιφάδες τροφής, ραβδάκια, κόκκους και άλλες κοκκώδεις ουσίες. Δν είναι κατάλληλο για φρέσκες ή νωπές τροφές.

Do komůrek nasypťte krmivo. Automatické krmítko je vhodné na většinu běžně prodávaných vločkových krmiv, tyčinek, pelet a jiných krmných granulátů. Nelze je použít na čerstvé nebo vlhké krmení.

Eleségrekesz feltöltése. Az etetőautomata a kereskedelemben kapható lemezes eledelekhez, rudacskákhoz, golyókhöz és egyéb granulátumokhoz alkalmas. Nem használható friss vagy nedves takarmányokhoz.

Napelenianie komory karmy. Karmik automatyczny nadaje się do większości karmy w postaci patków, pręcików, pastylek i innych granulátów. Nie nadaje się do karmy świeżej lub wilgotnej.

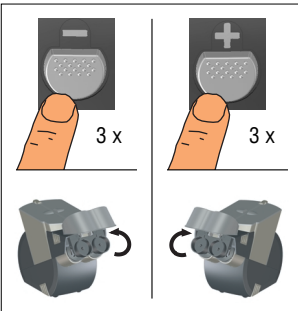

Encher os parafusos sem-fim alimentadores: premir 3 x -/+ . (alimentação manual em funcionamento normal).

Πλήρωση σπιράλ τροφής: Πιέστ 3 φορές το ± (Χιροκίνητη παροχή τροφής σ κανονική λειτουργία)

Naplňte dávkovací šneky: stiskněte 3 x tlačítko -/+ . (ruční krmení v normálním provozu)

Takarmányszállító csiga feltöltése: Nyomja meg 3 x a -/+ gombot. (Kézi takarmányozás normál üzemenben)

Napelenianie podajników ślimakowych: nacisnąć 3 x -/+ . (Ręczne karmienie w standardowym trybie)

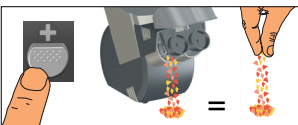

Definir a quantidade de comida.

Καθορισμός ποσότητας τροφής.

Stanovení množství krmiva.

Takarmány mennyiségének meghatározása.

Ustalenie ilości karmy.

- P** 3. Acertar a hora
GR 3. Ρύθμιση ώρας
CZ 3. Nastavení času

- H** 3. Az idő beállítása
PL 3. Nastawianie czasu zegarowego

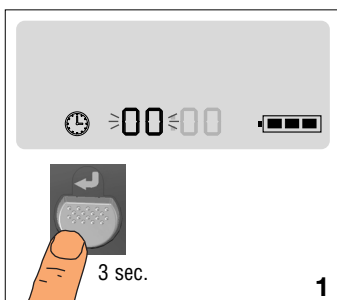

Premir a tecla SET durante 3 segundos até a indicação das horas no display piscar.

Πιέστε το πλήκτρο SET 3 δευτερόλεπτα, μέχρι να αναβοσβήνει στην οθόνη η ένδειξη ωρών.

Stiskněte tlačítko SET a podržte jej na 3 vteřiny, dokud se na displeji nerozblíká hodinový údaj.

Tartsa lenyomva a SET gombot 3 másodpercig, amíg a kijelzőn az óra beállítása villogni kezd.

Klawisz SET przytrzymać wciśnięty przez 3 sekundy, aż zacznie migać wyświetlacz godzin.

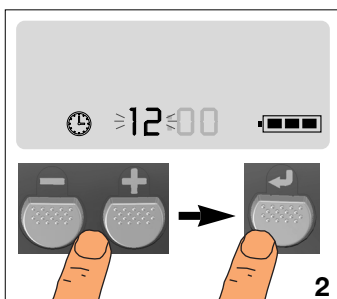

Acertar a hora premindo menos/mais. Confirmar premindo a tecla SET.

Ρύθμιση ωρών μ πλην/συν. Επιββαίωση μ πλήκτρο SET.

Tlačítkem mínus/plus nastavte hodiny. Potvrďte tlačítkem SET.

Állítsa be az időt a mínusz/plusz gombokkal. Nyugtázza a SET-gombokkal.

Nastawić godzinę z minus/plus. Potwierdzić klawiszem SET.

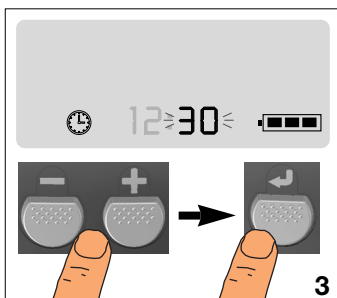

Acertar os minutos premindo menos/mais e confirmar premindo a tecla SET.

Ρύθμιση λπτών μ πλην/συν και πιββαίωση μ πλήκτρο SET.

Tlačítkem plus/mínus nastavte minuty a potvrďte tlačítkem SET.

Állítsa be a perceket a mínusz/plusz gombokkal, és nyugtázza a SET gombokkal.

Nastawić minuty z minus/plus potwierdzić klawiszem SET.

- (P)** 4. Programação (por dia)
- (GR)** 4. Προγραμματισμός (ανά ημέρα)
- (CZ)** 4. Programování (po dnech)

- (H)** 4. Programozás (naponként)
- (PL)** 4. Programowanie (na dzień)

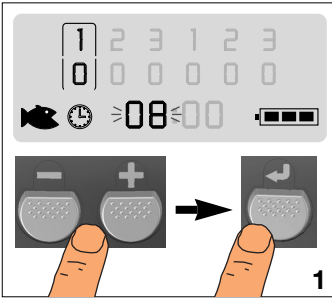

1. Hora de alimentação do parafuso sem-fim alimentador esquerdo. Acertar as horas. Confirmar premindo SET.

1. Χρόνος τροφοΐας αριστερού σπιδράλ τροφοΐας. Ρύθμιση ωρών. Επιββαΐωση μ πλήκτρο SET.

1. Čas krmení levým dávkovacím šnekem. Nastavte hodiny. Potvrďte tlačítkem SET.

1. Etetési idő a bal oldali takarmányszállító csigánál. Állítsa be az órákat. Nyugtázza a SET-gombbal.

1. Czas karmienia lewym podajnikiem ślimakowym. Nastawić godzinę. Potwierdzić klawiszem SET.

Acertar os minutos. Confirmar premindo SET.

Ρύθμιση λπτών. Επιββαΐωση μ πλήκτρο SET.

Nastavte minuty. Potvrďte tlačítkem SET.

Állítsa be a perceket. Nyugtázza a SET-gombbal.

Nastawić minuty. Potwierdzić klawiszem SET.

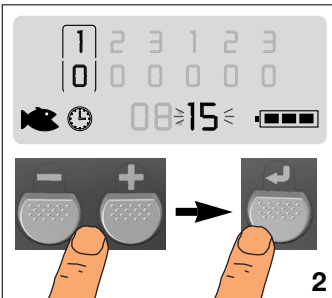

Regular o número de rotações. Confirmar premindo a tecla SET.

Ρύθμιση αριθμού στροφών. Επιββαΐωση μ πλήκτρο SET.

Nastavte počet otočení. Potvrďte tlačítkem SET.

Állítsa be a fordulatok számát. Nyugtázza a SET-gombbal.

Ustawić liczbę obrotów. Potwierdzić klawiszem SET.

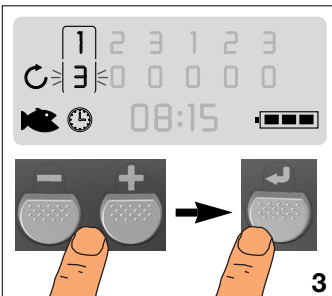

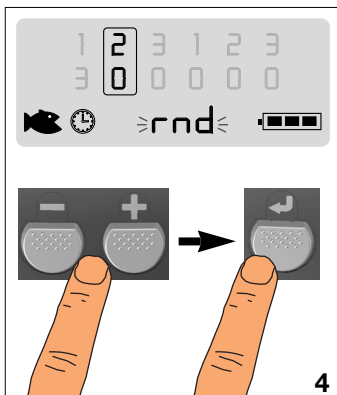

Alimentação aleatória: Regular a função **rnd** entre as 23 e as 0 horas premindo **-/+**. Confirmar premindo SET. Permite alimentar aleatoriamente entre as 8 e as 18 horas.

Τυχαία παροχή τροφής: $M \pm$ μεταξύ 23⁰⁰ και 00⁰⁰ η ώρα ρύθμιση λειτουργίας **rnd**. Επιβεβαίωση μ SET. Τυχαία παροχή τροφής μεταξύ 8⁰⁰ και 18⁰⁰ η ώρα.

Náhodné krmení: pomocí **-/+** nastavte na období mezi 23⁰⁰ a 00⁰⁰ funkci **rnd**. Potvrďte tlačítkem SET. Ke krmení dojde v náhodně zvolený okamžik mezi 8⁰⁰ a 18⁰⁰ hodinou.

Véletlen etetés: **-/+** gombbal 23⁰⁰ és 00⁰⁰ óra közöttre állítsa be az **rnd**-funkciót. Nyugtázza a SET-gombbal. Az etetés 8⁰⁰ és 18⁰⁰ óra között megy végbe.

Karmienie przypadkowe: Klawiszami **-/+** ustawij funkcję **rnd** między 23⁰⁰ i 00⁰⁰ godziną. Potwierdzić klawiszem SET. Karmi przypadkowo między 8⁰⁰ i 18⁰⁰.

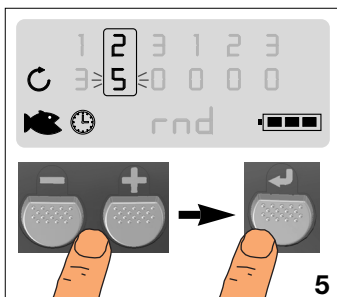

Regular o número de rotações.
Confirmar premindo a tecla SET.

Ρύθμιση αριθμού στροφών.
Επιβεβαίωση μ πλήκτρο SET.

Nastavte počet otočení.
Potvrďte tlačítkem SET.

Állítsa be a fordulatok számát.
Nyugtázza a SET-gombbal.

Ustawij liczbę obrotów.
Potwierdzić klawiszem SET.

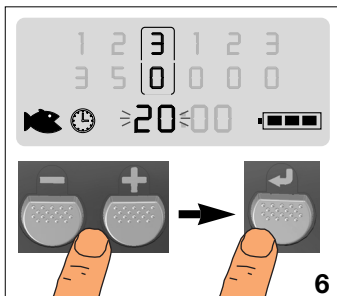

3.^a hora de alimentação do parafuso sem-fim alimentador esquerdo. Acertar as horas. Confirmar premindo SET.

3. Χρόνος τροφής αριστερού σπιράλ τροφής. Ρύθμιση ωρών. Επιβεβαίωση μ πλήκτρο SET.

3. Čas krmení levým dávkovacím šnekem. Nastavte hodiny. Potvrďte tlačítkem SET.

3. Etetési idő a bal oldali takarmányszállító csigánál. Állítsa be az órákat. Nyugtázza a SET-gombbal.

3. Czas karmienia lewym podajnikiem ślimakowym. Nastawić godzinę. Potwierdzić klawiszem SET.

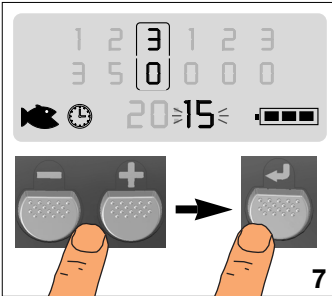

Acertar os minutos. Confirmar premindo SET.

Ρύθμιση λπτών. Επιββαίωση μ SET.

Nastavte minuty. Potvrďte tlačítkem SET.

Állítsa be a perceket. Nyugtázza a SET-gombbal.

Nastawić minuty. Potwierdzić klawiszem SET.

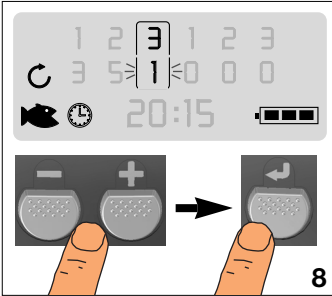

Regular o número de rotações do parafuso sem-fim alimentador. Confirmar premindo SET.

Ρύθμιση αριθμού στροφών σπирάλ τροφής. Επιββαίωση μ πλήκτρο SET.

Nastavte počet otočení dávkovacího šneku. Potvrďte tlačítkem SET.

Állítsa be a takarmányszállító csiga fordulatainak a számát. Nyugtázza a SET-gombbal.

Ustawić liczbę obrotów dla podajnika ślimakowego. Potwierdzić klawiszem SET.

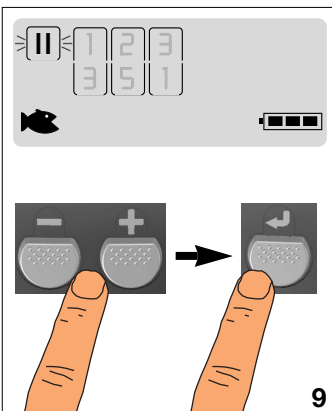

Símbolo de pausa activo: após 6 dias todas as horas de alimentação programadas do respectivo parafuso sem-fim alimentador são desactivadas durante 24 horas.

Σύμβολο διαλείματος ίναι νργό: Μτά 6 ημέρς διακόπτονται για 24 ώρες όλοι οι προγραμματισμένοι χρόνοι του κάστος σπирάλ.

Je aktivován symbol přestávky. Po 6 dnech se krmení dávkovacími šneky v naprogramovaných časech na 24 hodin zastaví.

Ha a szünetjelzés aktivált: 6 nap után az adott etetőcsiga összes programozott etetési idője 24 órára szünetel.

Symbol przerwy jest aktywny: Po 6 dniach zatrzymują się wszystkie zaprogramowane czasy karmienia danego podajnika ślimakowego na 24 godziny.

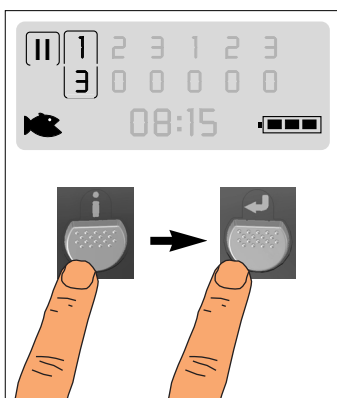
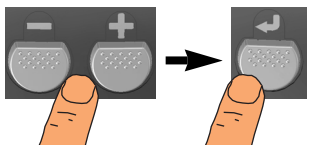
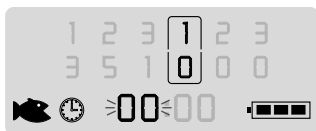

- P** 5. Limpeza
- GR** 5. Καθαρισμα
- CZ** 5. Čištění

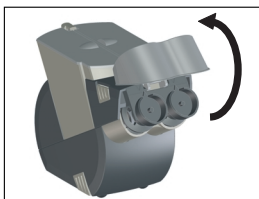

Programação do parafuso sem-fim alimentador direito: repetir a sequência 1-9.

Προγραμματισμός δεξιού σπείрал τροφής: Επανάληψη ακολουθίας 1-9.

Naprogramování pravého dávkovačič šneku: zopakujte kroky 1-9.

A jobb oldali takarmányszállító csiga programozása: Ismételje meg az 1-9 lépéseket.

Programowanie prawego podajnika ślimakowego: Powtórzyc tok postępowania 1-9.

Por meio da tecla "i" pode-se, em funcionamento normal, chamar todos os passos de programação e, premindo a tecla SET, eles são executados.

Μ το πλήκτρο "i" μπορεί να κληθεί στην κανονικ λειτουργία καθ προγραμματισμός και να κτλστί μ το πλήκτρο SET.

Tlačítkem „i“ si lze v normálním provozu vyvolat všechny naprogramované údaje a realizovat je stisknutím tlačítka SET.

Normál üzemen az „i“ gombbal minden programozás lehvható, és a SET gombbal kivitelezhető.

W czasie standardowego trybu pracy można klawiszem "i" skontrolować każde programowanie i wykonać klawiszem SET.

- H** 5. Tisztítás
- PL** 5. Czyszczenie

Abriu a tampa do dispositivo alimentador até ela encaixar na retencão.

Ανοιζτ κλαπέτο τροφής έως τέρμα.

Otevířete klapku krmítka, a to tak, aby zaskočila a zůstala otevřená.

Nyissa ki bekattanásig a takarmányfedeleť.

Otworzyć pokrywę karmy aż do zatrasku.

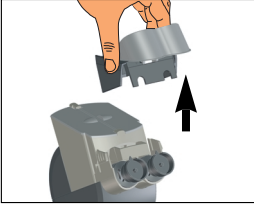

Tirar o suporte da tampa do dispositivo alimentador.
Αφαιρέστ κλαπέτο υποδοχής τροφής.
Vytažením směrem nahoru klapku z krmítka stáhněte.
Húzza ki a takarmányfedél tartóját.
Ściągnąć ramkę nośną pokrywy karmika.

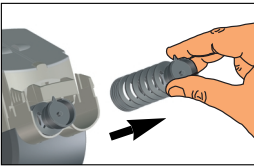

Remover o parafuso sem-fim alimentador.
Απομακρύντ σπιράλ τροφής.
Vyjměte dávkovací šnek.
Vegye ki a takarmányszállító csigát.
Wyjąć podajnik ślimakowy.

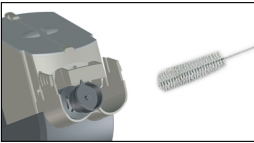

Limpar com o kit de escovas EHEIM (art. n.º 4009550).
Καθαρίστ μ στ βούρτσας EHEIM (κωδ. παραγγ. 4009550).
Vyčistěte sadou kartáčků EHEIM (obj. č. 4009550).
Tisztítsa meg EHEIM kefékészlettel (rend. szám 4009550).
Wyczyścić zestawem szczotek EHEIM (nr kat. 4009550).

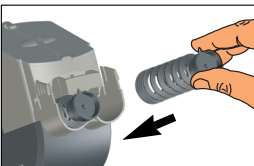

Introduzir o parafuso sem-fim alimentador.
Εισάγτ σπιράλ τροφής.
Zasuňte dávkovací šnek zpět.
Tegye be a takarmányszállító csigát.
Wprowadzić podajnik ślimakowy.

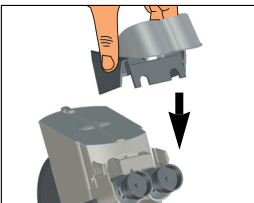

Colocar o suporte da tampa do dispositivo alimentador.
Τοποθέτστ κλαπέτο υποδοχής τροφής.
Nasad'te klapku zpět na krmítko.
Helyezze rá a takarmányfedél tartóját.
Nałożyć ramkę nośną pokrywy karmika.

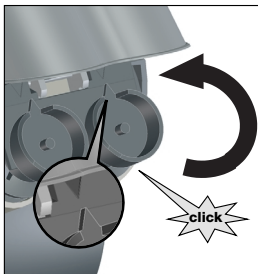

Rodar o parafuso sem-fim alimentador devagar até ouvir nitidamente o "click" de encaixe.

Βιδώστ αργά σπιράλ τροφοής έως ότου ασφαλίσι μ το χαρακτηριστικό ήχο "κλικ".

Dávkovací šnek „zašroubujte“ pomalým pohybem dovnitř, dokud neuslyšíte zacvaknutí, tj. že zaskočil.

Tekerje be lassan a takarmányszállító csigát, amíg hallható „klikk“-kel helyére kattan.

Powoli wkręcić podajnik ślimakowy, aż do słyszalnego kliknięcia zatrzasku.

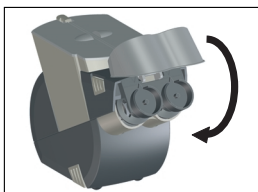

Fechar a tampa do dispositivo alimentador.

Κλίσι κλαπέτο τροφοής.

Zavřete klapku krmítka.

Zárja le a takarmányfedelelet.

Zamknąć pokrywę karmika.

P 6. Falhas

GR 6. Βλάβες

CZ 6. Poruchy

H 6. Űzemzavarok

PL 6. Usterki



As pilhas estão gastas. Por favor mude-as.

Μπαταρίς ίναι άδισ. Παρακαλούμ αντικαταστήστ.

Jsou vybité baterie. Vyměňte je, prosím.

Űresék az elemek. Kérjűk, cserélje ki az elemeket.

Baterie są wyczerpane. Wymieńć baterie.



O parafuso sem-fim esquerdo **LErr**/direito **rErr** está bloqueado. Eliminar o obstáculo ou corpo estranho retirando o respectivo parafuso sem-fim. Limpar o compartimento e em seguida premir - ou +. O aparelho volta ao estado de funcionamento normal.

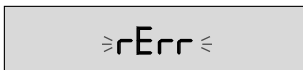

Αριστρό **LErr**/ δξιό **rErr** σπιράλ ίναι μπλοκαρισμένο. Απομακρύντ μπόδιο ή ξένο αντικίμνο βγάζοντας το κάσσοτ σπιράλ. Καθαρίσι θάλαμο και κατόπιν πιββαίώσι μ + ή -. Η συσκευή πρ σ κανονική κατάρσαση λιπουργίας.

Je zablokovaný levý dávkovací šnek **LErr**/pravý dávkovací šnek **rErr**. Překážku či cizí předmět odstraníte tak, že dotyčný dávkovací šnek vyjmete. Vyčistíte komůrku, a poté stisknete – nebo +. Tim se přístroj uvede do normálního provozního stavu.

Bal oldali **LErr**/jobb oldali **rErr** csiga elakadt. A megfelelő csiga kivételével távolítsa el az akadályt ill. idegen tárgyat. Tisztítsa ki a rekeszt és utána működtesse a – vagy + gombot. A készülék normál üzemmódotba kerül.

Levy **LErr** / pravý **rErr** podajnik šlímakovy jest zablokovaný. Wyjąć dany podajnik šlímakowy i usunąć przeszkodę lub przypadkowy przedmiot. Wyczyścić komorę i potem nacisnąć – lub +. Urządzenie przełącza się do standardowego trybu pracy.

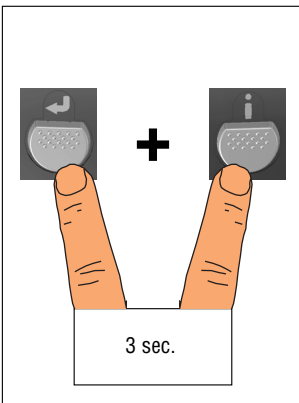

Função de reset. Premir simultaneamente as teclas SET e i durante 3 segundos. Todos os dados gravados são apagados.

Λειτουργία παναφοράς. Πιέσι ταυτόχρονα πλήκτρο SET και i για 3 δευτερόλεπτα. Όλα τα αποθηκευμένα δεδομένα διαγράφονται.

Funkce reset. Stiskněte současně tlačítka SET a i a podržte je na 3 vteřiny. Takto vymažete všechna uložená data.

Reset funkció. Nyomja egyidejűleg a SET- és az i-gombot 3 másodpercig. Az összes elmentett adat törlődik.

Funkcja RESET. Klawisze SET oraz "i" przytrzymać równocześnie wciśnięte przez 3 sekundy. Wszystkie zapisane dane zostaną skasowane.

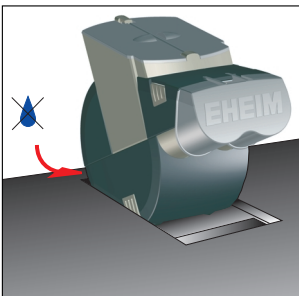

Posicionamento: Proteger o sistema electrónico contra salpicos de água e ar húmido.

Τοποθέτηση: Προστατέ"τ ηλεκτρονικό σύστημα από νρό "κασμού και υγρό αέρα.

Umístění: elektronika nesmí být vystavena vystřikující vodě ani vlhkému vzduchu.

Elhelyezés: Óvja az elektronikát a kifröccsenő víztől és a nyirkos levegőtől.

Ulokowanie: Chronić układ elektroniczny przed pryskającą wodą i wilgotnym powietrzem.

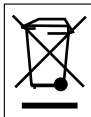
P 7. Indicações importantes**H 7. Fontos tudnivalók****GR 7. Σημαντικές υποδείξεις****PL 7. Ważne wskazówki****CZ 7. Důležitá upozornění**

- Não eliminar este produto com o lixo doméstico normal. Entregá-lo no posto de recolha de lixo especial da sua área.
 - No caso de não utilizar o aparelho durante um longo período de tempo tirar as pilhas! A EHEIM não assume qualquer garantia por danos resultantes da perda de líquido das pilhas!
 - Não deitar pilhas gastas ou estragadas no lixo doméstico! Ao comprar pilhas novas entregue as pilhas velhas ao comerciante ou deite-as no pilhão.
- Μην αποσύρτ αυτό το προϊόν μ τα συνηθισμένα οικιακά απορρίμματα. Παραδώστ την στην αρμόδια τοπική υπηρεσία απόσυρσης.
 - Όταν δν χρησιμοποιείται για μεγάλο διάστημα, απομακρύντ τις μπαταρίες! Για βλάβς οφιλόμενς σ υπρχιλισμένς μπαταρίες, δν αναλαμβάνι καμία υθύνη η ταιρία EHEIM !
 - Μην απορρίπττ άδics ή λαττωματικές μπαταρίες σ οικιακά απορρίμματα! Μ τη νέα αγορά μπαταριών παραδώστ τις παλιές μπαταρίες στον έμπορο σας ή σ δημόσια υπηρεσία απόσυρσης.
- Tento produkt nevyhazujte do normálního domovního odpadu. Odevzdejte jej do místní sběrný resp. místa pro likvidaci odpadu.
 - Jestliže přístroj nebudete delší dobu potřebovat, vyjměte z něj baterie! Za škody způsobené vyteklými bateriemi firma EHEIM nijak neručí.
 - Vypotřebované nebo poškozené baterie nevyhazujte do normálního domovního odpadu! Při koupi nových baterií odevzdejte použité baterie prodejci nebo je odneste do sběrný resp. do jiných veřejných sběrných míst.
- A termék szokványos háztartási hulladékkal együtt nem ártalmatlanítható. Ártalmatlaníttassa a helyi hulladékkezelővel.
 - Hosszabb tárolás esetén vegye ki az elemeket! A kifolyt elemekből eredő károkkért az EHEIM nem vállal garanciát!
 - A használt vagy hibás elemeket a háztartási hulladékba tenni tilos! Új elem vásárlásakor a régi elemeket adja le a kereskedőnek vagy nyilvános gyűjtőhelyen.
- Nie wyrzucać tego produktu wraz ze zwykłymi śmieciami domowymi. Urządzenie oddać do lokalnej zbiornicy odpadów.
 - W razie dłuższego okresu nieużytkowania wyjąć baterie! Szkody spowodowane przez wyciekające baterie nie są objęte gwarancją udzieloną przez firmę EHEIM!
 - Zużytych lub uszkodzonych baterii nie wolno wyrzucać wraz ze śmieciami domowymi! Przy zakupie nowych baterii oddać stare baterie w placówce handlowej albo do zbiornicy publicznej.

SK 1. Označenie častí**CHIN 1. 規定****SLO 1. Odredbe****RUS 1. Обозначения**

- ① Jednotka pohonu s displejom a zásobníkom na krmivo.
Gonilna enota s prikazovalnikom in posodo za hrano.
Узел привода с дисплеем и контейнером для корма.
帶有顯示器和飼料容器的驅動單元
- ② Prihradka na batérie
Baterijski predal
Отсек для батареек
電池盒
- ③ Klapka s uložením.
Loputa s prejemalcem.
Крышка с узлом крепления.
帶有擋料板支架的擋料板
- ④ Závitovkové dávkovače
Elementi za razporejanje hrane
Шнеки для подачи корма
飼料蝸桿
- ⑤ Kryty zásobníka ľavý a pravý.
Pokrov posode levo in desno.
Крышки контейнера, слева и справа.
左右容器蓋
- ⑥ Elastický tmič (4 x)
Elastični blažilnik (4 x)
Упругие подушки (4 x)
彈性緩衝墊 (4 個)
- ⑦ Pásik suchého zipsu k uchyteniu (2 x)
Varnostni lepilni trak (2 x)
Липучки для крепления (2 x)
固定用粘結帶 (2 個)

- ❶ Intervaly kŕmenia 1-3 pre ľavý / pravý závitkový dávkovač.
Časovní razmaki hranjenja 1-3 za levi/desni element za razporejanje hrane.
Интервалы подачи корма 1 - 3 для левого/правого шнека.
左/右飼料蝸桿的餵料時間間隔 1 至 3
- ❷ Prestávka kŕmenia pre ľavý / pravý závitkový dávkovač.
Začasna prekinitev hranjenja za levi/desni element za razporejanje hrane.
Перерыв кормления для левого/правого шнека.
左/右飼料蝸桿的餵料間隙
- ❸ Symbol početa otáčok závitkového dávkovača krmiva pri programovaní.
Oznaka zavijanj elementa za razporejanje hrane ob programiranju.
Значок числа оборотов шнека при программировании.
編程時飼料蝸桿的旋轉標記
- ❹ Počet otáčok pre ľavý / pravý závitkový dávkovač krmiva (0-9-krát).
Število zavijanj levi/desni element za razporejanje hrane (0-9-krat).
Число оборотов левого/правого шнека подачи корма (0 - 9).
左/右飼料蝸桿的轉數 (0 至 9 次)
- ❺ Aktuálny čas / čas kŕmenia.
Trenutni čas / čas hranjenja.
Текущее время / время кормления.
當前時刻 / 餵料時刻
- ❻ Symbol hodín
Oznaka časa
Значок часов
鐘點符號
- ❼ Symbol času kŕmenia
Oznaka časa hranjenja
Значок времени кормления
餵料時間標記
- ❽ Kapacita batérií
Kapaciteta baterije
Емкость батареек
電池容量

- 9 SET / potvrdenie modusu programovania.
SET / potrditev v načinu za programiranje.
SET / Подтверждение в режиме программирования.
設定 / 編程模式中的確認
- 10 Minútové tlačidlo v moduse programovania. V normalnej prevádzke pre manuálne kŕmenie, ľavý závitkový dávkovač krmiva.
Тipka „manj“ v načinu za programiranje; med običajnim obratovanjem za ročno hranjenje je leví element za rozporejanie hrane.
Клавиша “-” в режиме программирования. В нормальном режиме для ручного кормления - левый шнек подачи корма.
編程模式中的負鍵。在正常運行中用於手動餵料的左飼料蝸桿。
- 11 Plusové tlačidlo v moduse programovania. V normalnej prevádzke pre manuálne kŕmenie, pravý závitkový dávkovač krmiva.
Тipka „več“ v načinu za programiranje; med običajnim obratovanjem za ročno hranjenje je desní element za rozporejanie hrane.
Клавиша “+” в режиме программирования. В нормальном режиме для ручного кормления - правый шнек подачи корма.
編程模式中的正鍵。在正常運行中用於手動餵料的右飼料蝸桿。
- 12 Dotaz na čas kŕmenia a počet otáčok.
Preverjanje časa hranjenja in števila zavijanj.
Информация о времени кормления и числе оборотов.
詢問餵料時間和轉數。

50

(SK) 2. Spustenie do prevádzky

(SLO) 2. pustitev v obratovanje

(RUS) 2. Ввод в эксплуатацию

EHEIM

(CHIN) 2. 調試

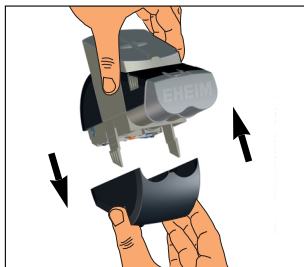

Otvoriť / zavrieť priehradku na batérie.

Odprite/zaprite baterijski predal.

Открывание/закрывание отсека для батареек.

打開/關閉電池盒

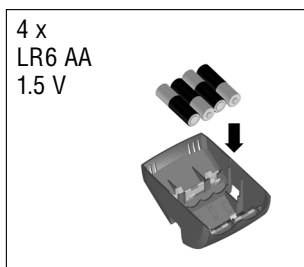

Vsadiť batérie.

Nepoužívať žiadne akumulátory k nabíjaniu.

Vstavite baterije.

Ne uporabljajte napolnjevih baterij.

Вставить батарейки. **Не использовать перезаряжаемые батарейки.**

裝入電池。不得使用可充電電池。

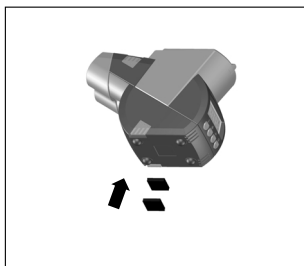

Pásik suchého zipsu k uchytieniu na akvárium.

lepilni trak namenjen varnemu položaju na akvariju.

Липучка для крепления на аквариуме.

將固定用的粘結帶貼到魚缸上

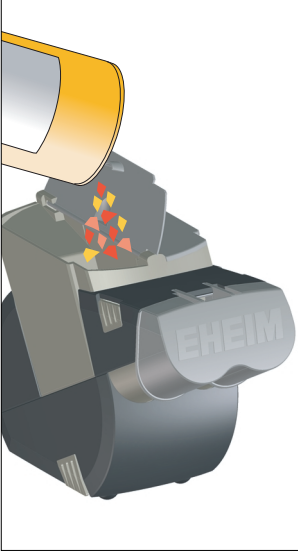

Naplniť zásobníky krmiva. Automat na kŕmenie sa hodí pre väčšinu obvyklých vložkových krmív, sticks, pellety a iné granuláty. Nehodí sa pre čerstvé, alebo vlhké krmivo.

Napolnite komore za hrano. Samodjenik za hranjenje je namenjen za večino na trgu dobavljivih vrst kosmičev, paličice, kroglice in druge granulaste. Ni namenjen hranjenju s svežo ali vlažno hrano.

Наполнить кормовые бункеры. Автоматическая кормушка пригодна для большинства стандартного хлопьевидного корма, палочек, гранул и другого гранулята. Она не пригодна для свежего или влажного корма.

填充飼料腔。自動餵料機適用於絕大多數市場上通行的飼料，包括塊狀、條狀、丸狀、片狀飼料以及其他粒料。不適用於新鮮或潮濕飼料。

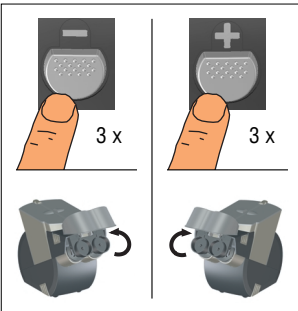

Naplniť závitovkové dávkovače: 3 x stlačiť -/+.
(Manuálne kŕmenie v normálnej prevádzke.)

Napolnite elemente za razporejanje hrane:
3 krat pritisnite tipko - ali +. (ročno hranjenje ob običajnem obratovanju)

Наполнить шнеки для подачи корма: нажать 3 раза -/+. (Ручное кормление в нормальном режиме)

填充飼料編桿：按下 -/+ 鍵三次。
(在正常運行狀態下為手動餵料)

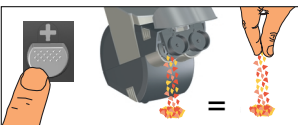

Definovať množstvo krmiva.
Določanje količine hrane.
Определение количества корма.
確定餵料量

- (SK)** 3. Nastaviť čas
(SLO) 3. Nastavitev časa
(RUS) 3. Установка времени

(CHIN) 3. 調整鐘點時刻

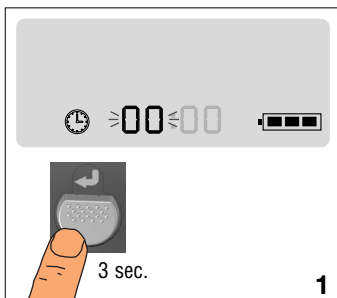

Podržat tlačidlo SET 3 sekundy stlačené, až kým nezačne na displeji blikať hodinový ukazovateľ.

Pritisnite tipko SET in jo držite pritisnjeno 3 sekunde, dokler prikazovalnik ne pokaže čas.

Нажать клавишу SET на 3 секунды, пока не будет мигать индикация часов на дисплее.

按下設定鍵3秒鐘，直至顯示器中的小時指示閃亮。

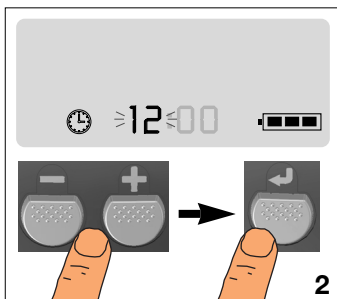

Nastaviť hodiny s mínus/plus.
Potvrdiť so SET tlačidlom.

Ure nastavite s pomočjo tipke manj/več.
Nastavljeno potrdite s pomočjo tipke SET.

Установить часы клавишами "+" / "-".
Подтвердить клавишей SET.

用 -/+ 鍵調整小時。用設定鍵確認。

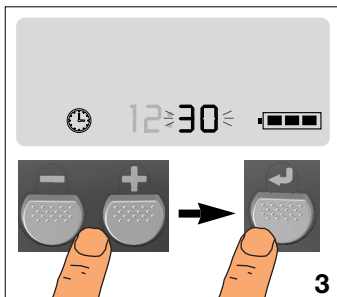

Nastaviť minúty s mínus/plus a potvrdiť ich so SET tlačidlom.

Minute nastavite s pomočjo tipke manj/več in jih potrdite s pomočjo tipke SET.

Установить минуты клавишами "+" / "-".
Подтвердить клавишей SET.

用 -/+ 鍵調整分鐘並用設定鍵確認。

SK 4. Programovanie (pre každý deň)

SLO 4. programiranje (po dnevih)

RUS 4. Программирование (в день)

CHIN 4. 編程 (每天)

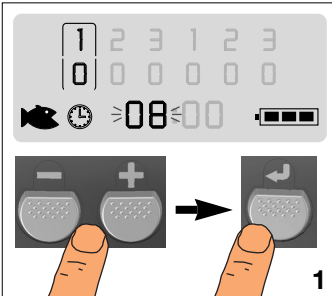

1. Doba kŕmenia ľavým závitkovým dávkovačom. Nastaviť hodiny. Potvrdiť so SET tlačidlom.

1. Čas hranjenja levi element za razporejanje hrane; Nastavite ure. Potrdite s pomočjo tipke SET.

1. Время кормления - левый шнек. Установить часы. Подтвердить клавишей SET.

1. 左飼料蝸桿的餵料時間。調整小時。用設定鍵確認。

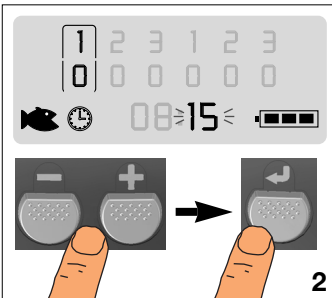

Nastaviť minúty. Potvrdiť so SET tlačidlom.

Nastavite minute. Potrdite s pomočjo tipke SET.

Установить минуты. Подтвердить клавишей SET.

調整分鐘。用設定鍵確認。

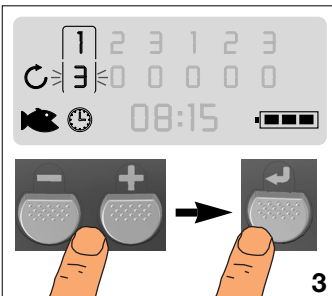

Nastaviť počet otáčok. Potvrdiť so SET tlačidlom.

Nastavite število zavijanj. Potrdite s pomočjo tipke SET.

Установить число оборотов. Подтвердить клавишей SET.

調整轉數。用設定鍵確認。

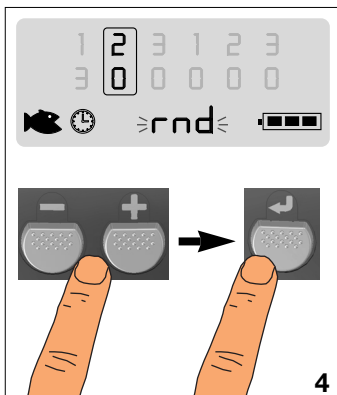

Náhodné kŕmenie: Nastaviť s -/+ medzi 23⁰⁰ a 00⁰⁰ hodinou rnd-funkciu. Potvrdiť so SET tlačidlom. Náhodné kŕmenie medzi 8⁰⁰ a 18⁰⁰ hodinou.

Hranjenje po naključju: s pomočjo tipke -/+ med 23⁰⁰ in 00⁰⁰ nastavite funkcijo rnd. Potrdite s pomočjo tipke SET. Hrani po naključju med 8⁰⁰ in 18⁰⁰ uro.

Случайное кормление: клавишей -/+ между 23⁰⁰ и 00⁰⁰ ч установить функцию rnd. Подтвердить клавишей SET. Кормление производится случайным образом между 8⁰⁰ и 18⁰⁰ ч.

隨機餵料：用 -/+ 鍵在 23⁰⁰ 和 00⁰⁰ 點鐘之間調整 rnd 功能。用設定鍵確認。在 8⁰⁰ 和 18⁰⁰ 點鐘之間隨機餵料。

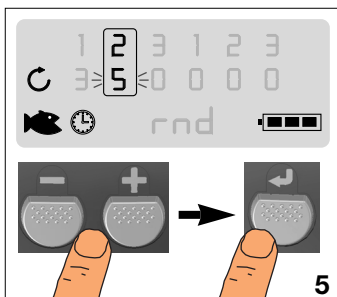

Nastaviť počet otáčok. Potvrdiť so SET tlačidlom.

Nastavite število zavijanj. Potrdite s pomočjo tipke SET.

Установить число оборотов. Подтвердить клавишей SET.

調整轉數。用設定鍵確認。

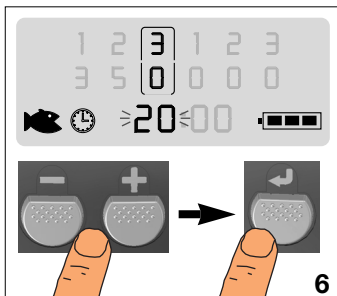

3. Doba kŕmenia ľavým závitovkovým dávkovačom. Nastaviť hodiny. Potvrdiť so SET tlačidlom.

3. Čas hranjenja levi element za razporejanje hrane; Nastavite ure. Potrdite s pomočjo tipke SET.

3. Время кормления - левый шнек. Установить часы. Подтвердить клавишей SET.

3. 左飼料蝸桿的餵料時間。調整小時。用設定鍵確認。

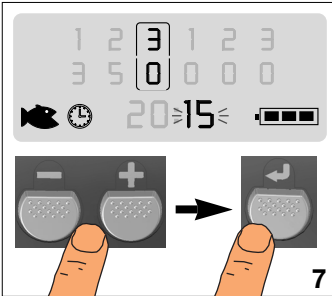

Nastavít minúty. Potvrdíť so SET tlačidlom.

Nastavíte minute. Potrdíte s pomočjo tipke SET.

Установить минуты.
Подтвердить клавишей SET.

調整分鐘。用設定鍵確認。

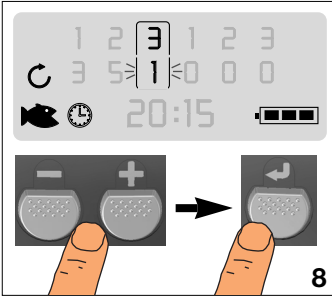

Nastavít počet otáčok pre závitovkový dávkovač krmiva. Potvrdíť so SET tlačidlom.

Nastavíte število zavijanj za element za razporejanje hrane. Potrdíte s pomočjo tipke SET.

Установить число оборотов шнека подачи корма. Подтвердить клавишей SET.

調整飼料蝸桿的轉數。用設定鍵確認。

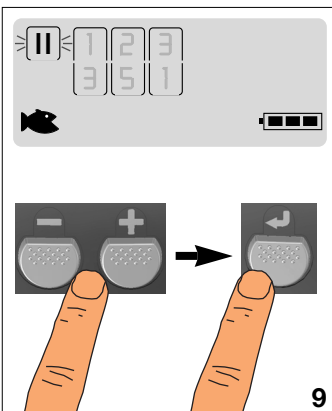

Symbol prestávky bol aktivovaný: Po 6-tich dňoch sa vypnú všetky naprogramované doby kŕmenia patričného závitovkového dávkovača krmiva na 24 hodín.

Aktivirana je oznaka prekinitev: po 6 dneh 24 urna prekinitev vseh progiramiiranih časov hranjenja za posamezni element za razporejanje hrane.

Значок перерыва включен: Через 6 дней все запрограммированные времена подачи корма соответствующего шнека прерываются на 24 часа.

停頓符號被啟動：6 天后，相應蝸桿的所有已編程的餵料時間都將停頓 24 小時。

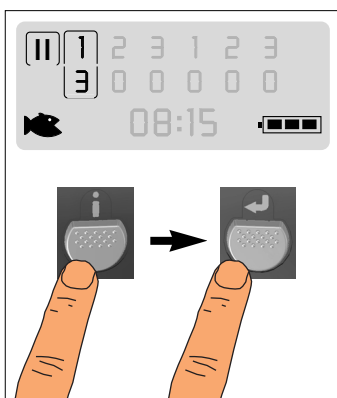
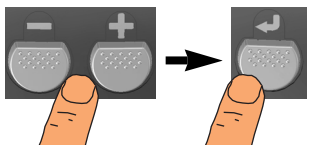
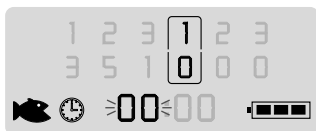

Programovanie pravého závitovkového dávkovača krmiva: Zopakovať poradie 1-9.

Programiranje desnega elementa za razporejanje hrane: ponovite redosled 1-9.

Программирование правого шнека подачи корма: Повторить пункты 1 - 9.

右飼料蝸桿的編程：重複步驟1至9。

S tlačidlom „i“ sa dá v normálnej prevádzke vyvolať každé naprogramovanie a s tlačidlom SET sa dá previesť jeho funkcia.

S pomočjo tipke „i“ lahko odpovedate vsako, že opravljeno, programiranje, in le-to uresničite s pritiskom na tipko SET.

При помощи клавиши „i“ в нормальном режиме можно вызвать каждую программу и исполнить ее нажатием клавиши SET.

在正常運行中，用“i”鍵可以調出並用設定鍵執行任何程式。

SK 5. Čistenie

SLO 5. Čiščenje

RUS 5. Очистка

CHIN 5. 清潔

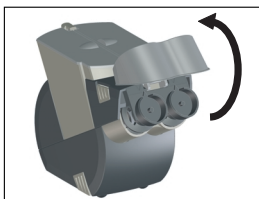

Veko zásobníka krmiva otvorit, až kým nezapadne.

Odprite loputo za hranjenje.

Открыть крышку до защелкивания.

打開飼料擋板至卡住為止

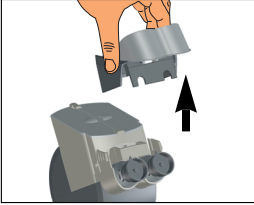

Odobrat' uloženie veka.
Odvlecite prejemalca lopute za hranjenje.
Снять крышку с узлом крепления.
卸下飼料擋板支架

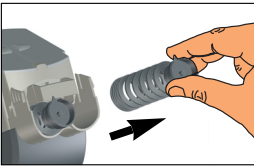

Vybrať závitový dávkovač krmiva.
Vzámite ven element za rozporejanie hrane.
Вынуть шнек для подачи корма.
取出飼料蝸桿

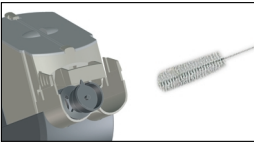

Očistiť ho s EHEIM sadou kief (obj. č. 4009550).
Čistíte s pomocjo kompleta ščetk EHEIM (št. naročila 4009550).
Почистить при помощи набора щеток EHEIM (номер заказа 4009550).
用 EHEIM 刷子套件刷淨 (產品號：4009550)。

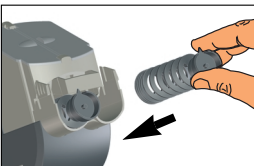

Vložiť závitový dávkovač krmiva.
Postavite nazaj element za rozporejanie hrane.
Вставить шнек для подачи корма.
裝入飼料蝸桿

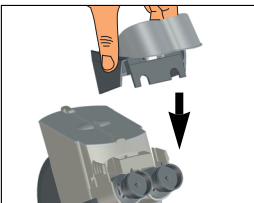

Nasadiť uloženie veka zásobníka krmiva.
Namestite prejemalca lopute za hranjenje.
Надеть крышку с узлом крепления.
裝上飼料擋板支架

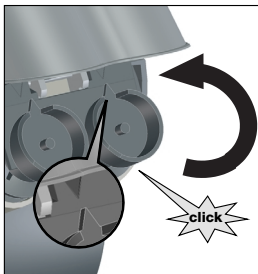

Závitkový dávkovač krmiva pomaly točit, až kým nezapadne s počutelným „kliknutím“.

Vrtite element za razporejanje hrane, dokler ne zaslišite „klik“.

Шнек вворачивать медленно, пока не будет слышен "щелчок" фиксации.

慢慢地旋入飼料蝸桿，直至聽見“咔嚓”的鎖定聲。

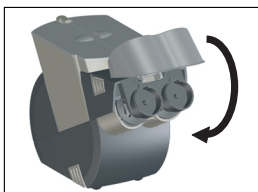

Zavrieť veko zásobníka krmiva.

Zaprite loputo za hranjenje.

Закрывать крышку кормушки.

關閉飼料擋板

SK 6. Poruchy

SLO 6. Motnje

RUS 6. Неисправности

CHIN 6. 故障



Batérie sú vybité. Vymeňte ich prosím.

Baterije so prazne. Zamenjajte jih.

Батарейки разряжены. Заменить батарейки.

電池已用完，請更換電池。



Ľavý **LErr** / pravý **rErr** závitkový dávkovač krmiva je blokovaný. Zábranu popr. cudzie teleso odstráňte vybraním patričného závitkového dávkovača. Vyčistite komoru a potom stlačte – alebo +. Prístroj sa prepne do normálneho prevádzkového stavu.

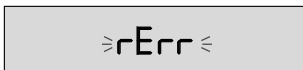

Blokiran je levi/desni element za razporejanje hrane. Oviro, oziroma moteči predmet odstranite na način,

da snemite element za razporejanje hrane, očistite komoro, ter potem pritisnete – ali +. Naprava nadaljuje z običajnim obratovanjem.

Левый **LErr**/правый **rErr** шнек заблокирован. Устранить причину или постороннее тело путем извлечения соответствующего шнека. Почистить камеры и затем нажать "-" или "+". Кормушка переходит в нормальный режим работы.

左 **LErr**/右 **rErr** 蝸桿被卡住。取出相應的蝸桿以排除障礙或異物。清潔飼料腔，然後按下 - 或 + 鍵，設備進入正常運行狀態。

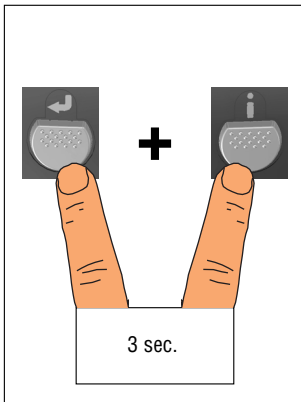

Reset - funkcia. Stlačte súčasne SET tlačidlo a i - tlačidlo na dobu 3 sekúnd. Všetky naprogramované údaje sa vymažú z pamäti.

Funkcia povratka na začetno nastavitve. Istočasno pritisnite tipke SET in i, in jih držite pritisnjene 3 sekunde. Na ta način se izbrisejo vsi že memorirani podatki.

Функция сброса. Одновременно на 3 секунды нажать клавишу SET и клавишу i. Все данные памяти будут удалены.

復位功能。同時按下設定鍵和 i 鍵 3 秒鐘後，所有儲存的資料被刪除。

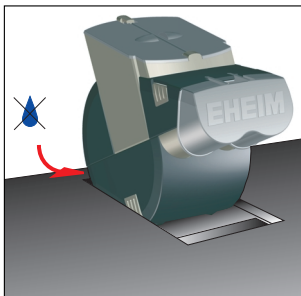

Umístění: chráňte elektroniku pred striekajúcou vodou a vlhkým vzduchom.

Mesto postavite: Zaščitite elektronične dele pred brizgajočo vodo in vlažnim zrakom.

Размещение: Защитить электронику от брызг воды и влажного воздуха.

安置：保護電子裝置免受濺水和潮濕空氣的影響。

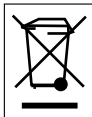
SK 7. Dôležité upozornenia**CHN 7. 重要提示****SLO 7. Pomembni napotki****RUS 7. Важные указания**

- Tento výrobok sa nesmie zahodiť do normálneho domového odpadu. Zaneste ho do Vašej miestnej zberne.
 - Pri dlhšom nepoužívaní vyberte batérie! Za škody, ktoré vzniknú vytečením batérií nepreberá EHEIM žiadnu záruku!
 - Vybité alebo vadné batérie nepatria do domového odpadu! Pri kúpe nových batérií odovzdajte staré batérie v predajni, alebo ich odovzdajte v miestnej zberni.
- Та ізделек ні доволjeno вреці кот обічայне гасподінскае адпадке. Прынесіце нараво на Вам найбліжэ збіралішчэ адпадков.
 - В прымеру да ізделке не босте ўпорабілі ве́ч чэса, адстраніце батэрыі! ЕНЕМ не превзэме адгаворнасьць за пашкодбе, кі со повзро́чэне зарадзі ізтросэніх батэрыі!
 - Ізтросэне алі покварэне батэрыіе не врзіце кот обічայне гасподінскае адпадке! Врніце іх в трговіно об накупі новіх, алі па іх прынесіце на јавно збіралішчэ адпадков.
- Настоящее изделие на выбрасывать в обычный домашний мусор. Сдайте его в местный пункт утилизации.
 - При длительном неиспользовании вынуть батарейки! На повреждения из-за вытекших батареек гарантия фирмы EHEIM не распространяется!
 - Разряженные или дефектные батарейки не выбрасывать в домашний мусор! При покупке новых батареек сдайте старые в магазин или в общие пункты сбора.
- 不得將本產品當作普通的家庭垃圾扔掉。應將它送交當地的特種垃圾收集站處理。
 - 較長時間不使用時請取出電池！對於因電池洩漏而造成的損失，EHEIM 公司不承擔保證責任！
 - 不得將用完了的或損壞了的電池扔進家庭垃圾裏！購買新電池時，請將舊電池交給您的經銷商或公共收集站。

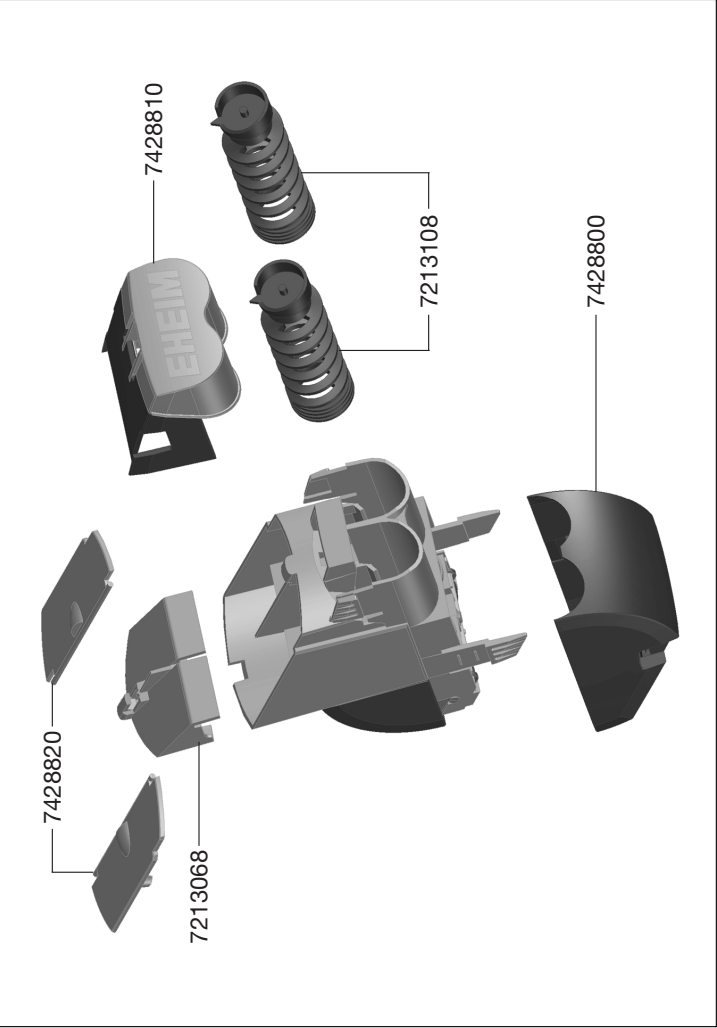

Vervielfältigungen oder Kopien – auch auszugsweise –
nur mit ausdrücklicher Genehmigung des Herstellers.

Reproduction or copying – even parts thereof –
only with the express permission of the producer.

Les reproductions, copies et utilisations de nos logos et
matériels et produits dérivés sont interdits à l'exploitation,
de toute nature, et sont soumises au préalable, par écrit,
au consentement et à l'approbation du fabricant.



EHEIM GmbH & Co. KG

Plochinger Str. 54
73779 Deizisau
Germany
Tel. +49 7153/70 02-01
Fax +49 7153/70 02-174

**Müller + Pflieger
GmbH & Co. KG**

Industriegebiet
Kreuzwiese 13
67806 Rockenhausen
Germany
Tel. +49 6361/9 21 60
Fax +49 6361/76 44

Eugen Jäger GmbH

Auf dem Berg 31
71543 Wüstenrot
Germany
Tel. +49 7945/633
Fax +49 7945/13 61

www.eheim.de