



TUNZE[®]

Turbelle[®]

nanostream[®]

6020

6040

electronic

Gebrauchsanleitung

Instructions for Use

Mode d'emploi



TUNZE® Aquarientechnik GmbH
Seeshaupter Straße 68
82377 Penzberg
Germany

Tel: +49 8856 2022

Fax: +49 8856 2021

www.tunze.com

Email: info@tunze.com

Inhalt	Seite
Allgemeines	4
Technische Daten	6
Sicherheitshinweise	8-12
Vorbereitung	14
Inbetriebnahme	16-18
Weitere Stromversorgung für 6040	20
Turbelle® controller	22-36
Anordnungsbeispiele in Aquarien	38-40
Wartung	42
Teileliste	44-45
Garantie	46
Entsorgung	48

Contents	Page	Sommaire	Page
General Information	5	Généralités	5
Technical data	7	Caractéristiques techniques	7
Safety instructions	9-13	Sécurité d'utilisation	9-13
Preparation	15	Préparation	15
Commissioning	17-19	Mise en service	17-19
Other power supply units for 6040	21	Autre alimentation pour 6040	21
Turbelle® controller	23-37	Turbelle® controller	23-37
Arrangement examples in aquariums	39-41	Exemples de placements en aquarium	39-41
Maintenance	43	Entretien	43
Parts list	44-45	Liste des pièces	44-45
Warranty	47	Garantie	47
Disposal	48	Gestion des déchets	48



Allgemeines

Die Turbelle® nanostream® 6020 und 6040 electronic WIDE FLOW sind eine neue Art von sehr kompakten Strömungspumpen für Aquarien von 20 bis 500 Liter. Sie können besonders leicht hinter einer Dekoration versteckt werden und sorgen damit für einen harmonischen Gesamteindruck eines kleinen Aquariums, perfekt für Aquascaping. Dank eines speziellen Strömungswinkels und Magnet Holder ist der breite Wasserstrahl am Ausgang der Pumpe 3D regelbar. Durch den Silence Halter liegen sie nicht direkt an der Aquarienscheibe und können somit keine Vibrationen weitergeben. Diese Pumpen sind besonders wartungsfrei dank des Prinzips „Self-Cleaning-System“, leise und energieeffizient.

Die Turbelle® nanostream® 6020 ist eine nicht steuerbare Synchronmotor- Pumpe mit einer sehr sanften Strömung.

Die Turbelle® nanostream® 6040 electronic WIDE FLOW ist die kleinste drehzahlsteuerbare Strömungspumpe mit 12V-Sicherheitskleinspannung und besitzt eine Fish Care Funktion, die bei Stillstand alle 20 Sekunden eine Bewegung des Propellers auslöst. Sie wird mit einem Turbelle® controller gesteuert, ist aber zusätzlich mit allen Multicontroller steuerbar.

General Information

The Turbelle® nanostream® 6020 and 6040 electronic WIDE FLOW are a new breed of highly compact circulation pumps for aquariums from 20 to 500 liters (5 to 132 USgal.). They can be easily concealed behind decoration, and thus ensure the harmonious overall appearance of small aquariums, which makes them absolutely perfect for aquascaping. Thanks to the special flow deflector and Magnet Holder, the wide water jet offers a 3D adjustability at the pump outlet. Through the Silence Holder they don't directly touch the aquarium glass pane, and are therefore unable to transmit vibrations, making them one of the quietest pumps available on the market. These quiet and energy efficient pumps are particularly maintenance-free thanks to their „Self-Cleaning-System“.

The Turbelle® nanostream® 6020 is a non-controllable synchronized motor pump with a very gentle circulation performance.

The Turbelle® nanostream® 6040 electronic WIDE FLOW is our smallest speed-controlled circulation pump with an extra-low 12V safety voltage, which has a Fish Care Function that triggers a revolution of the propeller every 20 seconds when the pump is in standstill. It is managed by the Turbelle® controller, but can also be used with all other Multicontrollers.

Généralités

Les Turbelle® nanostream® 6020 et 6040 electronic WIDE FLOW sont un nouveau concept de pompes de brassage très compactes pour aquariums de 20 à 500 litres. Elles se dissimulent à l'arrière du décor et contribuent à une image globale plus naturelle, parfaite pour la pratique de l'aquascaping. A l'aide du déflecteur de flux spécial et de la fixation par Magnet Holder, leur flux d'eau large est réglable en 3D. Le support Silence fait en sorte que les pompes ne reposent pas directement sur la vitre de l'aquarium et ainsi ne transmettent pas de vibrations néfastes. Grâce au principe Self Cleaning System, ces pompes nanostream® ne demandent qu'un entretien très limité, sont très silencieuses et économes en énergie.

La pompe Turbelle® nanostream® 6020 est une pompe à débit fixe délivrant un flux de brassage doux et utilisant un moteur synchrone.

La pompe Turbelle® nanostream® 6040 electronic WIDE FLOW est notre plus petite pompe à vitesse variable en tension de sécurité 12VDC. Elle possède une fonction Fish Care réalisant un mouvement d'hélice toutes les 20 secondes lors d'une pause. Elle est équipée du Turbelle® controller et peut encore recevoir tous les Multicontroller de la gamme.

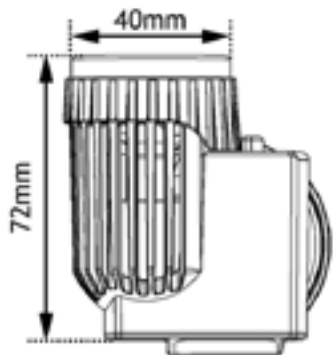

Technische Daten

Turbelle® nanostream® 6020

für Aquarien von 40 bis 250 Liter

Strömungsleistung: ca. 2.500l/h

Energieverbrauch: 4W

Spannung / Frequenz: 230V/50Hz (115V/60Hz)

Kabellänge: 2m

Maße ohne Strömungswinkel: 65 x 60 x 72mm,
Ausstoß: \varnothing 40mm

Silence Magnet Holder bis 12mm Glasstärke.

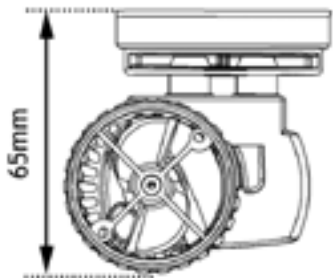

Turbelle® nanostream® 6040

für Aquarien von 20 bis 500 Liter

Strömungsleistung: ca. 200 bis 4.500l/h

Energieverbrauch: 1,5 – 13W

Netzteil: 100-240V / 50-60Hz

Kabellänge: 3m bis zum Turbelle® controller

Maße ohne Strömungswinkel: 65 x 65 x 65mm,
Ausstoß: \varnothing 40mm

Silence Magnet Holder bis 15mm Glasstärke.

Technical data

Turbelle® nanostream® 6020

for aquariums from 40 to 250 liters (10 to 66 USgal.).

Circulation performance: approx. 2500 l/h (660 USgal./h).

Power consumption: 4W

Voltage / frequency: 230V/50Hz (115V/60Hz)

Cable length: 2m (79 in.)

Dimensions without flow deflector: 65mm (2.55 in.) x 60mm (2.36 in.) x 72mm (2.83 in.), outlet: ø40mm (1.57 in.)

Silence Magnet Holder up to a glass thickness of 12mm (3/8").

Turbelle® nanostream® 6040

for aquariums from 20 to 500 liters (5 to 132 USgal.)

Circulation performance: approx. 200 to 4500l/h (53 to 1188 USgal./h).

Power consumption: 1.5 – 13W

Power supply: 100-240V / 50-60Hz

Cable length: 3m (118 in.) to the Turbelle® controller

Dimensions without flow deflector: 65 x 65 x 65 mm (2.55 x 2.55 x 2.55 in.).

Outlet: ø40mm (1.57 in.)

Silence Magnet Holder up to a glass thickness of 15mm (1/2").

Données techniques

Turbelle® nanostream® 6020

pour aquariums de 40 à 250L

Débit: env. 2.500l/h

Consommation: 4W

Tension: 230V/50Hz (115V/60Hz)

Longueur de câble: 2m

Dimensions sans déflecteur: 65 x 65 x 72mm, sortie ø40mm

Magnet Holder Silence pour vitres jusqu'à 12mm.

Turbelle® nanostream® 6040

pour aquariums de 20 à 500L

Débit: 200 à env. 4.500l/h

Consommation: 1,5 - 13W

Tension: 100-240V/50-60Hz

Longueur de câble: 3m jusqu'au Turbelle® controller

Dimensions sans déflecteur: 65 x 65 x 65mm, sortie ø40mm

Magnet Holder Silence pour vitres jusqu'à 15mm.

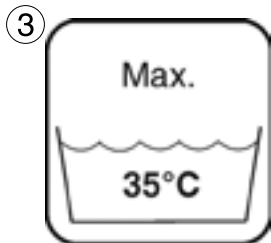
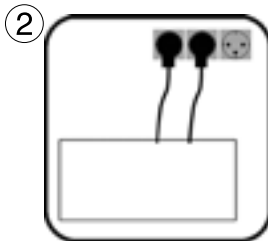
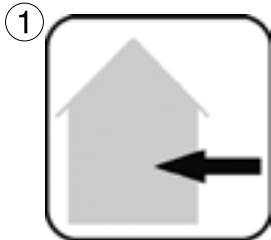

Sicherheitshinweise

Turbelle® nanostream® ist für einen Betrieb im Freien nicht zulässig (1).

Vor Inbetriebnahme prüfen, ob Betriebsspannung mit Netzspannung übereinstimmt.

Um Wasserschäden an den Steckern zu vermeiden, sollte der Netzstecker möglichst höher als die Anlage stehen (2).

Betrieb nur mit FI- Schutzschalter, max. 30mA.

Vor dem Hantieren im Aquarium, alle eingesetzten Elektrogeräte vom Netz trennen.

Beschädigtes Netzkabel nicht reparieren, sondern die Pumpe komplett erneuern.

Aquarienwasser- Temperatur max. +35°C (3).

Der Anschluss an Fremdgeräte (4), z.B. elektronische Schalter oder Drehzahlsteuergeräte ist unzulässig!

Gebrauchsanweisung gut aufbewahren.

Dieses Gerät ist für Benutzer (einschl. Kinder) mit eingeschränkten physischen, sensorischen oder psychischen Fähigkeiten bzw. ohne jegliche Erfahrung oder Vorwissen nur dann geeignet, wenn eine angemessene Aufsicht oder ausführliche Anleitung zur Benutzung des Gerätes durch eine verantwortliche Person sichergestellt ist. Achten Sie darauf, dass Kinder nicht mit dem Gerät spielen (5).

Safety instructions

Turbelle® nanostream® has not been designed for outdoor operation (1).

Prior to initial operation, please check whether the operating voltage corresponds to the mains voltage available.

In order to avoid water damage in the plugs, the mains plug should be fitted at a higher lever than the unit (2). Operation is permitted only with a residual-current-operated circuit-breaker fitted, max. 30 mA.

Before working in the aquarium, please make sure that all electric units used have been disconnected from the mains.

Do not repair a damaged mains cable – replace the pump completely. Temperature of the aquarium water: maximum +35° Celsius (95° F)(3).

The connection to devices, such as electronic switches or speed controllers, of other makes is not permissible (4)!

Keep the operating instructions in a safe place.

This device is suitable for users (including children) with limited physical, sensorial or mental abilities or without any experience or previous knowledge, if suitable supervision or detailed instructions on the operation of the device is provided by a responsible person.

Please make sure that children do not play with the device (5).

Sécurité d'utilisation

Turbelle® nanostream® n'est pas conçue pour une utilisation hors habitation (1).

Avant toute mise en service, vérifiez que la tension d'alimentation corresponde bien à celle du réseau électrique.

Afin d'empêcher tout dégât d'eau au niveau des raccordements électriques, les prises d'alimentation secteur doivent se situer plus haut que l'installation (2). Utilisation avec disjoncteur différentiel 30mA max.

Avant toute intervention dans l'aquarium, débranchez l'ensemble des appareils électriques.

N'essayez pas de réparer un câble de pompe mais remplacez ou renouvelez tout le bloc-moteur.

Température max. de l'eau véhiculée : +35°C (3).

Un raccordement sur tout autre appareillage (4) comme des systèmes de variation électronique ou des interrupteurs électroniques n'est pas autorisé!

Veuillez attentivement consulter la notice d'entretien.

Les utilisateurs (enfants inclus) ayant des limitations physiques, sensorielles, psychiques, ne bénéficiant pas d'une expérience ou de connaissances suffisantes ne peuvent utiliser cet appareil qu'avec le concours d'une tierce personne responsable, assurant la surveillance ou veillant à l'observation du mode d'emploi. Veuillez vous assurer que les enfants ne puissent jouer avec cet appareil (5).

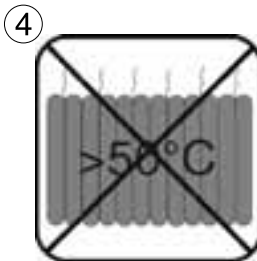
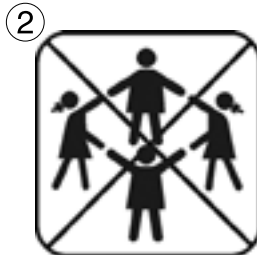
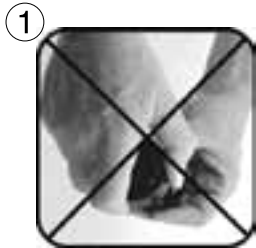

Sicherheitshinweise Magnet Holder

Sehr starker Magnet! (1)

Magnet Holder von Kindern fernhalten! Achtung Verletzungsgefahr! (2)

Magnethälften nicht direkt zusammenbringen! Die Magnethälften haften mit ca. 25 - 50 kg, je nach Typ bei direktem Kontakt.

Magnetteile mit der Hand nur an den Seitenflächen greifen; niemals die Hand oder Finger zwischen die Kontaktflächen bringen!

Magnet zieht Metallteile und andere Magneten unter 10cm Abstand mit großer Kraft an! Beim Hantieren mit dem Magnet sollten sich keine Metallteile, andere Magneten, Klingen oder Messer im Umkreis von 10cm befinden, um Verletzungen zu vermeiden.

Vorsicht bei magnetisch empfindlichen Gegenständen, z.B. Herzschrittmachern, Datenträger, Kreditkarten und Schlüssel, mind. 30cm Abstand halten! (3)

Beim Transport des Magnet Holders immer das mitgelieferte Zwischenstück verwenden.

Erhitzung über 50°C führt zur Zerstörung des Magneten, bzw. Verlust der Magnetwirkung.(4)

Safety instructions for Magnet Holder

Very strong magnet ! (1)

Keep Magnet Holder out of reach of children !
Caution ! Danger of injury ! (2)

Do not bring upper and lower part of magnet together directly ! Depending on the type, the parts of the magnet cling together on direct contact with about 25 to 50 kg (55 to 110 lbs.)

Get hold of the magnet parts at the sides only; never get your hand or fingers between the contact surfaces !

Attracts metal parts and other magnets with a large force at a distance of below 10cm (3.9 in.) ! When handling the magnet, no metal parts, other magnets, blades or knives should be located closer than 10cm (3.9 in.) in order to avoid injuries.

Exercise caution in case of magnetically sensitive objects, such as pacemakers, data carriers, credit cards and keys – keep a distance of at least 30cm (11.8 in.) ! (3)

Always use the spacer piece supplied when transporting the Magnet Holder. (4) Heat of more than 50° Celsius (122° F) will lead to the destruction of the magnet or the loss of the magnetic action (4).

Sécurité d'utilisation Magnet Holder

Aimants surpuissants ! (1)

Les aimants sont à tenir hors de portée des enfants!
Attention, risques de blessures ! (2)

Ne jamais réunir directement les deux parties des aimants ! Force d'attraction env. 25 - 50 kg en fonction du modèle et lors du contact direct.

Tenir les aimants uniquement sur les côtés sans jamais intercaler la main ou les doigts entre les surfaces magnétiques !

Les aimants attirent fortement le métal ferreux et les autres aimants à moins de 10cm de distance ! Pour éviter les blessures lors de la manipulation des aimants, aucune partie métallique, aimant, lame ou couteau ne doivent se trouver à moins de 10cm.

En présence d'appareillages sensibles comme des simulateurs cardiaques, des supports de données, des cartes de crédits et des clés, observez une distance minimale de 30cm ! (3)

Lors du transport de Magnet Holder, utilisez toujours la pièce intermédiaire livrée dans l'emballage. Un échauffement de plus de 50°C conduit à l'altération des aimants et à une perte de leur puissance magnétique (4).

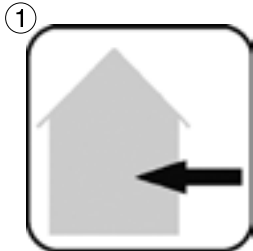

Sicherheitshinweise für TUNZE® Netzteile

TUNZE® Netzteile sind für einen Betrieb im Freien nicht zulässig (1)

Um Wasserschäden zu vermeiden, sollte sich das Netzteil möglichst weit weg von der Aquarien-Anlage befinden..

Betrieb nur mit FI- Schutzschalter, max. 30mA.

Vor dem Hantieren im Aquarium, alle eingesetzten Elektrogeräte vom Netz trennen.

Beschädigtes Netzkabel nicht reparieren, sondern komplett erneuern.

Der Anschluss an Fremdgeräte (2), z.B. elektronische Schalter oder Drehzahlsteuergeräte ist unzulässig!

Stecker und Stellschraube am Pumpenkabel sind wasserempfindlich und könnten bei Wasserschaden die Pumpensteuerung zerstören!

Der Betrieb der Turbelle® nanostream ist nur mit Original TUNZE® Netzteil zulässig.

Netzteil nur an trockener und gut belüfteter Stelle aufstellen.

Nicht in die Nähe von Heiz- und Wärmequellen aufstellen (3).

Umgebungstemperatur bei Betrieb: 0°C – +35°C

Umgebungsfeuchtigkeit bei Betrieb: 30% - 90%

Lagerungstemperatur: -25° - +80°C

Lagerungsfeuchtigkeit: 30% - 95%

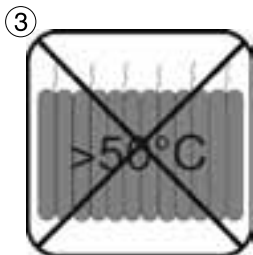

Safety instructions for TUNZE® power supply units

TUNZE® power supply units have not been designed for outdoor operation (1).

In order to prevent water damage, the power supply unit should be placed as far away from the aquarium as possible.

Operation is permitted only with a residual-current-operated circuit-breaker fitted, max. 30 mA.

Before working in the aquarium, please make sure that all electric units used have been disconnected from the mains.

Do not repair a damaged mains cable – replace the unit completely.

The connection to devices, such as electronic switches or speed controllers, of other makes is not permissible (2)!

The plug and the adjusting screw on the pump cable are susceptible to water and may cause a pump failure in case of water damage !

The operation of the Turbelle® neonstream is permissible only with the original TUNZE® power supply unit.

Mount the power supply unit in a dry and well-ventilated position only.

Do not mount in the vicinity of heat sources (3).

Ambient temperature during operation: 0° Celsius (32° F) to +35° Celsius (95° F)

Ambient humidity during operation: 30% - 90%

Storage temperature: -25° Celsius (-13° F) to +80° Celsius (176° F); Storage humidity: 30% - 95%

Sécurité d'utilisation pour les alimentations secteur TUNZE®

Les alimentations secteur TUNZE® ne sont pas autorisées pour un fonctionnement hors habitation (1).

Afin d'empêcher tout dégât d'eau au niveau des raccordements électriques, les prises d'alimentations secteur doivent se situer plus haut que l'installation.

Utilisation avec disjoncteur différentiel 30mA max.

Avant toute intervention dans l'aquarium, débranchez l'ensemble des appareillages électriques.

N'essayez pas de réparer un câble d'alimentation mais remplacez tout le câble.

Un raccordement sur tout autre appareillage (2) comme des systèmes de variation électronique ou des pulseurs n'est pas autorisé !

La prise et le potentiomètre de réglage sur le boîtier de raccordement de la pompe sont sensibles à l'eau et peuvent détruire le pilotage de la pompe en cas de dégâts d'eau !

L'utilisation des pompes Turbelle® nanostream n'est autorisée qu'avec les alimentations secteur TUNZE® d'origine.

Placez les alimentations secteur dans une zone sèche et parfaitement ventilée.

Ne placez pas les alimentations secteur à proximité d'une source de chaleur (3).

Température ambiante en utilisation : 0°C - +35°C;

Humidité ambiante en utilisation : 30% - 90%

Température de stockage : -25°C - +80°C; Humidité de stockage : 30% - 95%



Vorbereitung 6020 / 6040

Die Turbelle® nanostream® braucht nur wenig Vorbereitung vor dem Einsatz im Aquarium.

Pressen Sie die vier mitgelieferten Silikonpuffer in die speziellen Öffnungen auf die gerade Fläche der Pumpe (1).

Pressen Sie den Magnet Holder mit den vier runden Öffnungen auf die vier Silikonpuffer (2).

Montieren Sie einen der beiden Gummiringe auf den Magneten (3), es kann je nach gewünschter Farbe der Graue oder der Blaue sein.

Montieren Sie den zweiten Gummiring auf den externen Magneten.

Montieren Sie den mitgelieferten Strömungswinkel (4) auf den Pumpenausgang, die Pumpe ist jetzt bereit zum Einsatz.

ACHTUNG BEIM MAGNET HOLDER! Magnet und Pumpe nacheinander einzeln vorbereiten und voneinander ablegen, sonst Verletzungsgefahr!

Preparation 6020 / 6040

The Turbelle® nanostream® only requires minor preparation before it can be used in the aquarium.

Press the four supplied silicone buffers into the special openings on the even surface of the pump (1).

Press the four round holes of the Magnet Holder onto the four silicone buffers (2).

Mount one of the two rubber rings onto the magnet (3), which may be the grey or blue one depending on the desired color.

Then, mount the second rubber ring onto the external magnet.

Mount the supplied flow deflector (4) onto the pump outlet - the pump will now be ready for use.

HANDLE THE MAGNETIC HOLDER WITH CAUTION! Prepare the magnet and pump individually in sequence and place them far apart from each other to avoid injuries!

Préparation 6020 / 6040

Avant sa mise en place dans l'aquarium, la pompe Turbelle® nanostream® ne nécessite que quelques préparations.

Pressez les quatre tampons silicone dans les ouvertures de la pompe prévues à cet effet (1).

Pressez le Magnet Holder ayant les quatre ouvertures sur les tampons silicone (2).

Montez l'une des ventouses pour magnet au choix grise ou bleue sur le Magnet Holder (3).

Montez la deuxième ventouse sur le Magnet Holder externe.

Montez le déflecteur de flux (4) sur la sortie de pompe, la pompe est maintenant prête à l'utilisation.

ATTENTION! Procédez avec un seul aimant à la fois, tenez les aimants éloignés l'un de l'autre, risques de blessures!



Inbetriebnahme 6020 / 6040

Geeigneten Platz für die Pumpe an der Glasscheibe vorbereiten, diese Pumpe ist für eine Platzierung hinter der Dekoration (1) gedacht. Im Aquarium sollte die Glasscheibe algenfrei sein, die Außenseite sollte trocken und sauber sein.

Pumpe mit dem Gummiring in Richtung Glas an die Aquariumscheibe anbringen (2).

Außenteil des Magnet Holders zur Pumpe halten (3) und nun vorsichtig zusammenbringen.

Um die Pumpe an eine andere Position zu bringen ohne den Gummiring zu beschädigen, sollte der äußere Magnet vom Glas leicht angehoben werden.

Strömungswinkel nach gewünschter Strömungsrichtung einstellen. Die Pumpe braucht nicht senkrecht befestigt zu werden, in erster Linie sollte eine gute Ringströmung eingestellt werden (4). Sie kann auch ohne Strömungswinkel 3163.770 funktionieren, die Strömung ist damit breiter (WIDE FLOW).

Anfängliche Laufgeräusche der Pumpe verringern sich nach ein bis zwei Wochen Einlaufzeit.

Der Anschluss an Fremdgeräte, z.B. elektronische Schalter oder Drehzahlsteuergeräte ist unzulässig!

Commissioning 6020 / 6040

Prepare a suitable place for the pump on the glass pane, keeping in mind that this pump is intended for a placement behind the decoration (1). In the aquarium the glass pane should be free of algae, and the outer surface should be dry and clean.

Attach the pump to the aquarium glass (2) with the rubber ring facing in the direction of the aquarium glass pane.

Hold the outer part of the Magnet Holder towards the pump (3) and then carefully bring them together. To move the pump to a different position without damaging the rubber ring, the external magnet should be lifted slightly from the glass.

Adjust the flow angle to the desired flow direction. The pump doesn't need to be attached vertically, it is however of the utmost importance to make adjustments that will create a proper circular flow (4). It is also able to work without the flow deflector 3163.770, and thus creates a wider flow (WIDE FLOW).

Initial running noises of the pump will be reduced after a one or two week break-in period.

The connection to third-party devices, such as electronic switches or speed control devices is not allowed!

Mise en service 6020 / 6040

Préparez l'emplacement de la pompe sur la vitre de l'aquarium, cette pompe est conçue pour un placement à l'arrière du décor (1). La surface interne de l'aquarium doit être libre d'algues, la surface externe sèche et propre.

Positionnez la pompe avec son Magnet Holder contre la vitre interne (2).

Positionnez l'aimant externe face à l'aimant interne (3) puis glissez les deux parties face à face. Afin de déplacer la pompe sans endommager l'anneau silicone, il est important de soulager l'aimant externe de la vitre.

Orientez le déflecteur de flux en fonction de la direction de brassage souhaitée. La pompe ne nécessite pas un positionnement bien vertical, il est avant tout primordial de réaliser un bon brassage circulaire (4). La pompe peut aussi fonctionner sans déflecteur de flux 3163.770, le flux de sortie est alors bien plus large (WIDE FLOW).

Les bruits de pompe à la mise en service se réduisent très sensiblement après une à deux semaines de fonctionnement.

Un raccordement sur tout autre appareillage comme des systèmes de variation électronique ou des interrupteurs électroniques n'est pas autorisé!

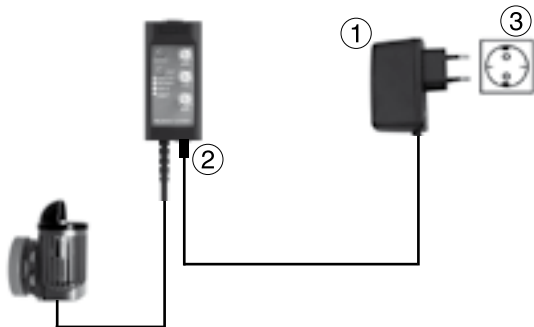

Inbetriebnahme nur für 6040

Kabelstecker von Netzteil (1) in die entsprechende Buchse (2) am Turbelle® controller einstecken, danach Netzteil ans Netz (3) stecken.

An den oberen Anschluss des Turbelle® controllers können weitere Controller (4) von Pumpen oder ein Multicontroller (5) angeschlossen werden.

Genauere Anschlussinformationen für Multicontroller bitte den entsprechenden Gebrauchsanleitungen entnehmen.

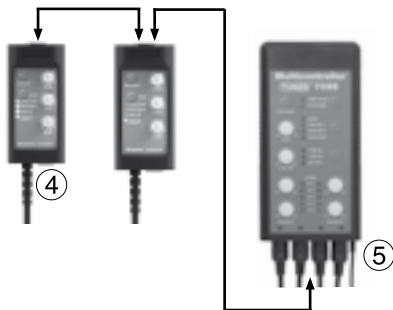

Automatische Abschaltung

Bei Blockade schaltet die Pumpe sofort ab. Nach Beseitigung der Blockade startet die Pumpe mit 20 Sekunden Verzögerung automatisch wieder. Die Pumpensteuerung ist thermisch geschützt. Das Netzteil ist gegen Kurzschluss und thermische Überlastung geschützt.

Commissioning only for 6040

Plug the connector from the power supply (1) into the appropriate socket (2) on the Turbelle® controller, then connect the power supply to the mains outlet (3).

Additional pump controllers (4) or a Multicontroller (5) can be connected to the upper socket of the Turbelle® controller.

More detailed connection information for the Multicontroller can be obtained from the respective instruction manual.

Automatic shut-off

The pump will be stopped immediately in case of a blockage. After the blockage has been removed, the pump will start up automatically after a delay of 20 seconds. The pump controller is thermally protected. The power supply is protected against short circuits and thermal overload.

Mise en service uniquement pour 6040

Raccordez le câble de l'alimentation secteur (1) dans la prise correspondante (2) du Turbelle® controller puis branchez l'alimentation sur le secteur (3).

La connexion en partie haute du Turbelle® controller est prévue pour le raccordement d'une pompe supplémentaire avec Controller (4) ou d'un Multicontroller (5).

Vous trouverez plus d'informations concernant le raccordement de Multicontroller dans les notices respectives.

Arrêt automatique

En cas de blocage, la pompe est immédiatement mise hors service. Après suppression de ce blocage, elle redémarre automatiquement avec une temporisation de 20 secondes. Le pilotage de la pompe possède une protection thermique. L'alimentation secteur est protégée contre les courts-circuits et les surcharges thermiques.

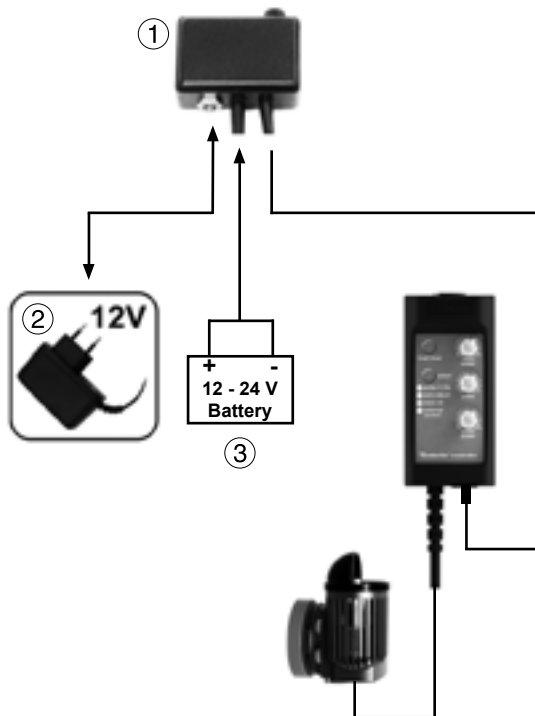

Weitere Stromversorgung für 6040

- Safety Connector

Die Turbelle® nanostream® 6040 electronic ist mit einem elektronischen Motor ausgestattet. Die Pumpe kann damit bei jeder Gleichstromquelle (Batterie, Solarzellen) von 8 bis 12V betrieben werden. Für einen sicheren Anschluss an der Pumpe empfehlen wir den Turbelle® Safety Connector Art. Nr. 6105.50 (1), der eine 4A- Sicherung enthält.

Der Safety Connector ermöglicht den normalen Betrieb mit dem TUNZE® Netzteil (2), schaltet jedoch bei Stromausfall selbsttätig eine Batterie (3) oder eine Gleichstromquelle zu. Es sollte immer auf eine optimale Betriebsbereitschaft der Batterie durch ein handelsübliches Ladegerät geachtet werden.

Turbelle® nanostream 6040 nie direkt und ohne Sicherung auf eine Batterie oder allgemeine Gleichstromquelle anschließen.

Maximale Gleichstromspannung 14 Volt (Abschaltgrenze), oberhalb von 24 Volt erfolgt Zerstörung der Elektronik.

Other power supply units for 6040

- Safety Connector

The Turbelle® nanostream® 6040 electronic is equipped with an electronic motor. The pump can therefore be operated with any direct-current source (battery, solar cells) from 8 to 12 V. For a safe connection to the pump, we recommend the Turbelle® Safety Connector, item no. 6105.50 (1) which has an integrated 4A fuse.

The Safety Connector enables a normal operation with the TUNZE® power supply unit (2), but in case of a power failure it will automatically switch over to a battery (3) or a DC power source. It should always be ensured that the battery is in an optimal condition, by using a commercially available battery charger.

Never connect the Turbelle® nanostream 6040 directly to a battery or other DC power source or without a fuse.

The maximum DC voltage is 14 volts (switch-off limit), and if 24 volts are exceeded the electronics will be destroyed.

Autres alimentations pour 6040

- Safety Connector

La Turbelle® nanostream® 6040 électronique possède un moteur à commutation électronique. Elle fonctionne à l'aide de n'importe quelle source de courant continu (batterie, cellules photovoltaïques) de 8 à 12V. Pour un raccordement en toute sécurité, nous conseillons l'utilisation de Safety Connector 6105.50 (1) comportant un fusible de 4A. Safety Connector permet une utilisation normale avec l'alimentation secteur TUNZE® (2) mais enclenche aussi une batterie (3) ou toute autre source de courant continu en cas de défaut de l'alimentation secteur. Il est important de veiller à la bonne charge de la batterie de secours à l'aide d'un chargeur usuel prévu à cet usage.

Ne raccordez jamais Turbelle® nanostream 6040 directement sur une batterie ou sur une source de courant continu.

Tension continue maximale 14V (seuil de coupure). Au-delà de 24V, l'électronique est endommagée.



Turbelle® controller

Der Turbelle® controller ist ein Steuergerät zum Einstellen der variablen Pumpenleistung. Er ermöglicht dabei eine Wellenschlagsimulation, Oszillationsströmung, automatische Suche der Resonanzfrequenz bei Oszillationsströmung und verfügt über einen Foodtimer. Er kann auch direkt an einem Multicontroller angeschlossen werden. Die Pumpe kann somit z.B. im Ebbe- Flut Modus mit weiteren Pumpen zusammen wirken. Wird das Moonlight 7097.05 (nicht im Lieferumfang) mit dem Turbelle® controller verbunden, aktiviert sich die automatische Nachtabsenkung. Wird dieser Controller mit dem Kabel 7092.300 mit einem zweiten Controller verbunden, so kann eine weitere Pumpe angeschlossen und gesteuert werden, z.B. für Wellenschlagsimulation oder Oszillationsströmung. Mit dem Y-Adapter Kabel 7090.300 kann ein dritter Controller hinzugefügt werden.

Turbelle® controller

The Turbelle® controller is a device which is used to set the variable pump performance. It can provide a wave simulation, oscillation flow, an automatic search for the resonance frequency when the oscillation flow is used, and it is also equipped with a food timer. It can be directly connected to a Multicontroller. The pump is therefore able to operate together with other pumps, for example, in the high/low tide mode. If the Moonlight 7097.05 (not included in the scope of delivery) is attached to the Turbelle® controller, the night-mode operation will be activated automatically. If this controller is connected to a second controller with the 7092.300 cable, a further pump can be connected and controlled, for example, to provide a wave pounding simulation or an oscillating current. A third controller can be added using the Y-adaptor cable 7090.300.

Turbelle® controller

Turbelle® controller est un organe de variation très complet pour pompe Turbelle®. Il permet une simulation de houle, un brassage oscillant, une recherche automatique de la fréquence d'oscillation ainsi qu'une pause nourrissage. Il se raccorde aussi directement à un Multicontroller, la pompe peut ainsi fonctionner dans un système de brassage multipompes avec effets de marées. En raccordant la cellule Moonlight 7097.050 (en option) sur Turbelle® controller, il est possible de réaliser une baisse de puissance nocturne. Si le Controller est relié par câble 7092.300 à un autre Controller, il est possible de commander une deuxième pompe Turbelle®, par exemple pour un effet de houle ou un brassage oscillant. Le câble Y 7090.300 permet de raccorder une troisième pompe Turbelle®.

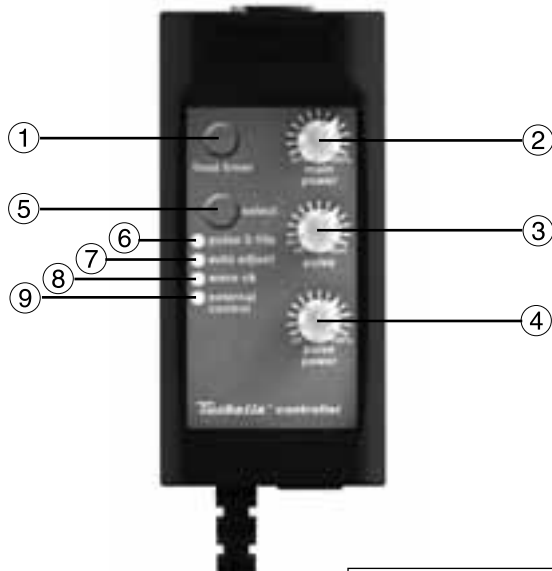

Kurzbeschreibung des Displays

Taste „food timer“ (1)

Die Taste „food timer“ schaltet die Pumpe aus und ein, d.h. die Fische können in Ruhe das Futter aufnehmen, nach ca. 10 Minuten schaltet die Pumpe automatisch wieder ein, wenn sie nicht durch erneutes Drücken der „food timer“- Taste manuell aktiviert wurde.

Einstellknopf „main power“ (2)

Die Hauptleistung der Pumpe kann mit diesem Einstellknopf eingestellt werden.

Taste „select“ (5): Mit dieser Taste lassen sich verschiedene Programme auswählen:

„pulse 2-10s“ (6)

Pulsbetrieb für biologisch wirksame Strömungsimpulse (= Wellenschlag), im Bereich von 2-10 Sekunden.

„auto adjust“ (7)

Automatische und bequeme Suche der optimalen Resonanzfrequenz für Turbelle® Pumpe bzw. Wavebox.

„wave ok“ (8)

Das „auto adjust“ (7) wird durch einen kurzen Klick auf der Taste „select“ (5) angehalten. Die Pulsfrequenz ist noch zusätzlich manuell mit dem Einstellknopf (3) fein einstellbar.

Short description of the display

Button „food timer“ (1)

The „food timer“ button switches the pump off and on, allowing the fish to feed in peace and quiet, whereas the pump will automatically switch on again after approx. 10 minutes unless the „food timer“ was manually activated through an actuation of the respective button.

Control knob „main power“ (2)

The main performance of the pump can be adjusted with this control knob.

„Select“ button (5): Various programs can be selected with this button:

„pulse 2-10s“ (6)

Pulse operation for biologically active current pulses (= wave motion), in the range of 2-10 seconds.

„auto adjust“ (7)

Automatic and easy searching for the perfect resonance frequency for the Turbelle® pump or Wavebox.

„wave ok“ (8)

The „auto adjust“ (7) is suspended by briefly pressing on the „select“ button (5). The pulse frequency can also be fine-tuned manually with the control knob (3).

Description rapide des commandes

Touche „food timer“ (1)

La touche „ foodtimer„ enclenche un arrêt / marche de la pompe, les poissons peuvent se nourrir en toute tranquillité. Après env. 10 minutes, la pompe redémarre automatiquement si elle n'a pas été réactivée manuellement par une nouvelle action sur „food timer“.

Bouton de réglage „main power“ (2)

Réglage principal de la puissance de la pompe.

Touche „select“ (5): cette touche permet de sélectionner différents programmes:

„pulse 2 - 10s“ (6)

impulsions de brassage biologiquement efficace (= houle), domaine de 2 à 10 secondes.

„auto ajust“ (7)

Recherche automatique et facile de la fréquence de résonance pour pompe Turbelle® ou Wavebox.

„wave ok“ (8)

La fonction „auto ajust“ (7) est stoppée et validée par une brève impulsion sur la touche „select“. La fréquence de pulsation reste ajustable manuellement avec le bouton de réglage (3).

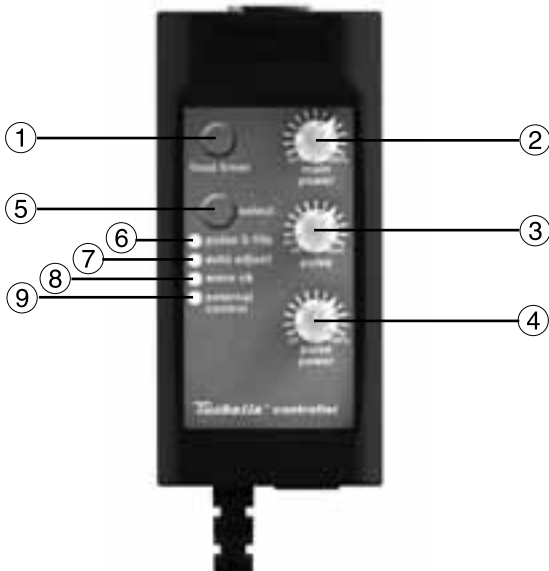

„external control“ (9)

Diese Einstellung ist erforderlich für einen Anschluss an Multicontroller oder eines anderen TUNZE Controllers. Ist der externe Controller nicht verbunden, bzw. liefert kein Steuersignal, so ist die Pumpe ausgeschaltet. Die Pumpe bleibt aber mit dem Einstellknopf „main power“ (2) immer noch einstellbar um die maximale Leistung festzulegen. Der Stellknopf „pulse“ (3) ist ohne Wirkung, da der Controller nun extern gesteuert werden kann.

Einstellknopf „pulse“ (3)

Steuerung der Turbelle® Pumpe für Wellenschlagsimulation. Die Leistung variiert in einem Pulstakt von 2 bis 10 Sekunden zwischen den beiden Leistungsniveaus der Einstellknöpfe „main power“ (2) und „pulse power“ (4). In der Stellung „off“ ist der Puls ausgeschaltet und die Pumpe läuft mit konstanter Leistung nur über den Einstellknopf „main power“ (2).

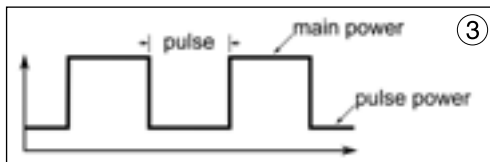

Einstellknopf „pulse power“ (4)

Zweite Leistung der Pumpe, aktiv bei einem Pulsbetrieb oder Nachtabsenkung.

„external control“ (9)

This setting is required for a connection to a Multicontroller or to another TUNZE controller. If the external controller is not connected, or it doesn't provide a control signal the pump will be switched off. However, the pump can still be set with the „main power“ control knob (2) to specify the maximum performance. The setting button „pulse“ (3) is without effect, because the controller can now be controlled externally.

Control knob „pulse“ (3)

Controlling of the Turbelle® pump for wave simulation. The performance will vary in a pulse cycle of 2 to 10 seconds, between the two performance levels specified with the control knobs „main power“ (2) and „pulse power“ (4). In the „off“ position the pulse is switched off and the pump will operate with a constant performance which was only set with the „main power“ (2) button.

Control knob „pulse power“ (4)

The second performance level of the pump, is active during a pulse operation or the night mode.

„external control“ (9)

Position indispensable au raccordement d'un Multicontroller ou d'un autre Controller. Dans cette situation et si le Controller externe n'est pas raccordé ou ne livre pas de signal, la pompe reste arrêtée. Le bouton de réglage „main power“ (2) permet tout de même d'ajuster la puissance maximale de la pompe. Le bouton de réglage „pulse“ (3) reste sans effet étant donné que la pompe est tributaire d'un signal externe.

Bouton de réglage „pulse“ (3)

Réglage du temps de pulsation en mode pulsé, la puissance de la pompe varie entre les deux puissances „main power“ (2) et „pulse power“ (4). Lorsque ce bouton est en position „off“, il n'y a plus de pulsation possible, la pompe fonctionne en puissance constante „main power“ (2).

Bouton de réglage „pulse power“ (4)

Deuxième puissance de la pompe, active en mode pulsé ou en baisse nocturne.

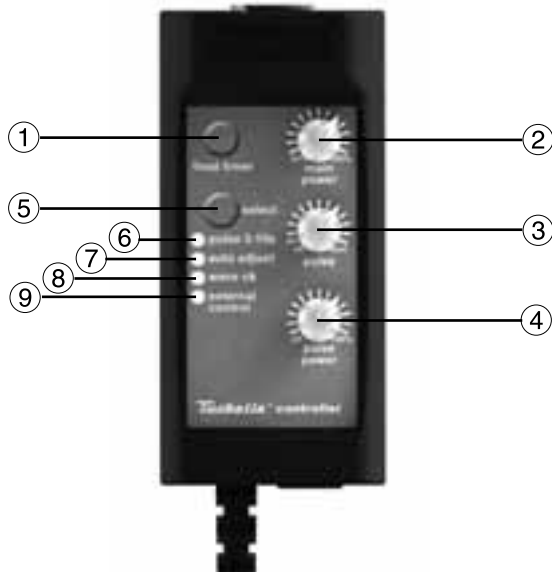

Inbetriebnahme / Einstellungen

Auslieferungszustand: bei „select“, ist die Einstellung „pulse 2-10s“ (9) eingeschaltet, Einstellknöpfe „main power“ (2) und pulse power (4) stehen auf ca. 80%. Einstellknopf „pulse“ steht auf „off“.

„pulse 2-10s“ (6)

Taste „select“ (5) drücken, bis „pulse 2-10s“ (6) leuchtet. Dreht man den Einstellknopf „pulse“ (3), so leuchtet er und die Pumpe pulst im eingestellten Takt von 2-10s zwischen den Leistungen „pulse power“ (4) und „main power“ (2).

„auto adjust“ (7)

Einstellknöpfe „pulse power“ (4) auf „off“ stellen und „main power“ (2) auf „100%“.

Taste „select“ (5) drücken, bis „auto adjust“ (7) leuchtet. Nach drei Sekunden beginnt eine automatische und bequeme Suche der optimalen Resonanzfrequenz für Turbelle® Pumpe oder Wavebox. Das Pulsen startet dann mit einem Takt von 0,3 Sekunden und steigt jede Sekunde im Intervall von 0,01 Sekunden bis auf den höchsten Wert von 2,0 Sekunden. Es erlischt das Licht am Einstellknopf „pulse“ (3) aber es leuchten abwechselnd die Einstellknöpfe „main power“ (2) und „pulse power“ (4) im Wechseltakt der Pulsfrequenz.

Commissioning / settings

Factory setting: for „select“ the setting „pulse 2-10s„ (9) is switched on, and the control knobs „main power“ (2) and „pulse power“ (4) are set to approx. 80%. Control knob „pulse“ is set to „off“.

„pulse 2-10s“ (6)

Press the „select“ (5) button until „pulse 2-10s“ (6) lights up. If the control knob „pulse“ (3) is turned it will light up, and the pump will pulse within the preset cycle of 2-10s between the performance levels „pulse power“ (4) and „main power“ (2).

„auto adjust“ (7)

Set the control knobs „pulse power“ (4) to „off“ and the „main power“ (2) to „100%„.

Press the „select“ (5) button until „auto adjust“ (7) lights up. After three seconds an automatic and easy searching for the perfect resonance frequency for the Turbelle® pump or Wavebox will be started. The pulsing will then start at a cycle of 0.3 sec and increase every 1 seconds in an interval of 0.01 seconds to the highest value of 2.0 seconds. The light on the „pulse“ (3) control knob will switch off, but the „main power“ (2) and „pulse power“ (4) will light up alternately according to the switching cycle of the pulse frequency.

Mise en service / Réglages

Réglages d'origine: dans les programmes „select“, la fonction „pulse 2-10s“ est en service, les boutons de réglage „main power“ (2) et „pulse power“ (4) sont positionnés à 80%, le bouton de réglage „pulse“ (3) est positionné sur „off“.

„pulse 2-10s“ (6)

Pressez la touche „select“ (5) jusqu'à ce que „pulse 2-10s“ s'allume. Si l'on tourne le bouton „pulse“ (3), celui-ci s'éclaire et la pompe varie avec un temps de pulsation de 2 à 10 secondes entre les puissances „pulse power“ (4) et „main power“ (2).

„auto adjust“ (7)

Positionnez les boutons de réglage „pulse power“ (4) sur „off“ et „main power“ (2) sur „100%“. Pressez la touche „select“ (5) jusqu'à ce que „auto ajust“ (7) s'allume. Après 3 secondes, la fonction de recherche de fréquence optimale pour pompe Turbelle® ou Wavebox démarre son cycle. Les pulsations démarrent avec un rythme de 0,3 seconde et augmentent chaque seconde de 0,01 seconde jusqu'à la valeur la plus élevée de 2 secondes. Le bouton „pulse“ (3) reste éteint mais les deux boutons „main power“ (2) et „pulse power“ (4) s'éclairent par intervalles en fonction du rythme de pulsation.

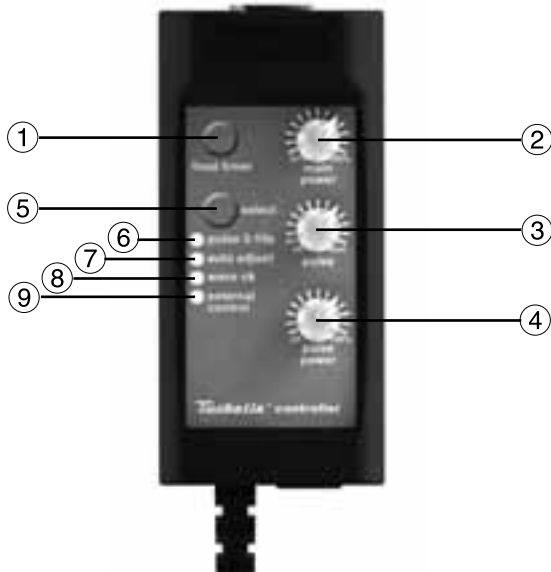

Während dieser Zeit sollte das Aquarium gut beobachtet werden. Sobald die Resonanzfrequenz erreicht wird, ist eine deutliche Wasserbewegung zu sehen. Die Funktion „auto adjust“ (7) kann dann durch einen kurzen Druck auf die Taste „select“ (5) angehalten werden, „wave ok“ (8) leuchtet jetzt. Gleichzeitig leuchtet das Licht am Einstellknopf „pulse“ (3), damit wird signalisiert, dass man eine feine Einstellung an diesem Knopf vornehmen kann. Vor dem „auto adjust“ empfehlen wir diesen Einstellknopf (3) auf Mittelstellung zu positionieren. Der Controller merkt sich die eingestellte Zeit. Hat man unbeabsichtigt die „select“-Taste gedrückt, so wählt man mit der „select“-Taste (5) die Funktion „wave ok“ erneut an. Dabei muss darauf geachtet werden, dass man nicht länger als 3 Sekunden auf der Funktion „auto adjust“ verweilt, da sonst der gespeicherte Wert gelöscht wird. Die „auto adjust“ Funktion beginnt nach 3 Sekunden immer bei einem neuen Startwert von 0,3 Sekunden.

During this time, the aquarium should be closely observed. A water movement will be detectable, once the resonance frequency is reached. The „auto adjust“ function (7) can then be stopped again by briefly pressing the „select“ button (5), which will cause „wave ok“ (8) to light up.

At the same time the light on the control knob „pulse“ (3) will light up to indicate that you can carry out a fine adjustment with this knob. Before the „auto adjust“, we recommend positioning this control knob (3) to the center position.

The controller will remember the adjusted time. If someone accidentally presses the „select“ button, the function „wave ok“ can be selected again with the „select“ button (5). Hereby, it must be observed not to remain on the „auto adjust“ function for more than 3 seconds, because otherwise the stored value will be deleted. After 3 seconds, the „auto adjust“ function will always restart with a new initial value of 0.3 seconds.

Durant la recherche de la fréquence, l'aquarium doit être bien observé. Dès que la fréquence de résonance est atteinte, le déplacement de l'eau devient important. La fonction „auto ajust“ (7) peut être stoppée par une courte impulsion sur la touche „select“ (5), c'est maintenant „wave ok“ (8) qui s'allume.

Simultanément, le bouton de réglage „pulse“ (3) s'éclaire et signale ainsi qu'un ajustage fin peut être entrepris avec ce bouton. Avant le démarrage de la fonction „auto ajust“, nous conseillons de positionner ce bouton (3) en position médiane.

Le Contrôleur mémorise la fréquence d'oscillation „wave ok“. Si la touche „select“ (5) devait avoir été appuyée par inadvertance, il sera nécessaire de sélectionner à nouveau la fonction „wave ok“ en passant auparavant par „auto ajust“. Cette fonction „auto ajust“ reste inactive en-dessous d'un temps d'attente de 3 secondes dans la position. Au-delà, la mémorisation de la fréquence précédente est annulée et la fonction „auto ajust“ reprend son cycle à 0,3 seconde!

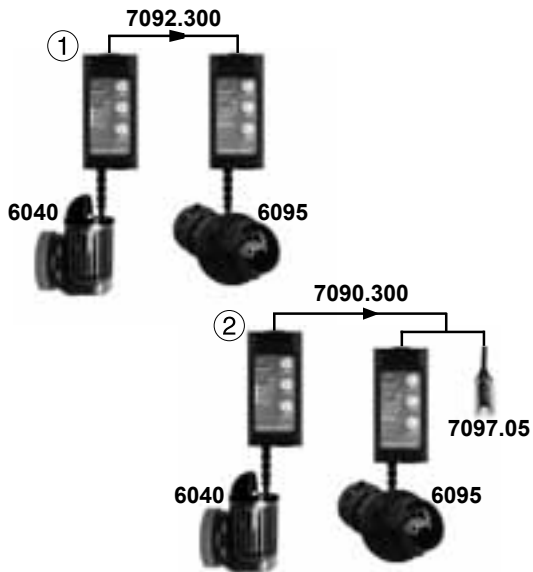

Turbelle® controller mit weiteren Pumpen

Der Turbelle® controller kann mit dem Kabel 7092.300 eine weitere Turbelle® Pumpe gleichzeitig steuern (1). Mit dem Y-Adapter-Kabel 7090.300 ist dies ebenfalls möglich, jedoch kann das Moonlight 7097.050 zusätzlich angeschlossen werden (2).

Turbelle® controller in Invers-Betrieb (3)

Wird eine zweite Turbelle® Pumpe (bzw. Wavebox) an der gegenüber liegenden Seite des Aquariums positioniert, so muss der Invers-Betrieb am Controller aktiviert werden. Dazu „food timer“ Taste mehr als 5 Sekunden drücken. Optisch wird die Funktion durch blinken einer der „select“-LED angezeigt. Um in den Parallel-Betrieb (Auslieferungszustand) zurückzuschalten, muss die „food timer“-Taste erneut länger als 5 Sekunden gedrückt werden, die LED leuchtet dann wieder konstant. Hinweis; Die Invers-Funktion lässt sich nicht in „external controll“-Funktion und während des „auto adjust“ Vorgangs umstellen.

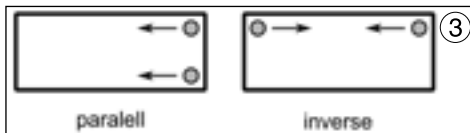

Turbelle® controller with additional pumps

With the cable 7092.300, the Turbelle® controller can control further Turbelle® pumps simultaneously (1). This is also possible with the Y-adapter cable 7090.300, however this will enable the additional connection of the Moonlight 7097.050 (2).

Turbelle® controller in the inverse operation (3)

If a second Turbelle® pump (or Wavebox) is positioned on the opposite side of the aquarium, the inverse operation must be activated on the controller. To do this, press the „food timer“ button for more than 5 seconds. Visually, the function will be indicated through a blinking of the „select“ LED. To switch back to the parallel operation (factory default setting), the „food timer“ button must be pressed again for more than 5 seconds, which will cause the LED to be lit constantly. Note: The inverse function cannot be switched during the „external control“ function or during the „auto adjust“ operation.

Turbelle® controller avec d'autres pompes

Turbelle® controller peut actionner une seconde pompe Turbelle® à l'aide du câble 7092.300 (1). Avec le câble Y 7090.300, Turbelle® controller peut actionner une seconde pompe Turbelle® en utilisant aussi une cellule Moonlight 7097.050 (2).

Turbelle® controller en fonction „inverse“ (3)

Si une deuxième pompe Turbelle® ou Wavebox devait être positionnée à l'opposé de la première pompe, il serait nécessaire d'activer la fonction „inverse“ du Controller. Pour cela, pressez la touche „food timer“ plus de 5 secondes, la fonction „inverse“ est signalée par le clignotement de l'une des fonctions actuelles du programme „select“. Afin de revenir à un fonctionnement en parallèle (réglage d'origine), il suffit de presser à nouveau la touche „food timer“ durant 5 secondes, les fonctions „select“ s'allument à nouveau de manière constante.

Remarque: la fonction „inverse“ ne peut être modifiée en mode „external control“ ou durant „auto ajust“.



Night mode / Moonlight

Night mode - Nachtabsenkung

Die Fotodiode des Moonlight für Turbelle wird durch das Einstecken des 7097.050 (optional) in die Controllerbuchse und durch das Einsetzen im Strahlungsbereich der Leuchte aktiviert. Dementsprechend wird die Turbelle Pumpe im Pulsbetrieb beim Ausschalten des Lichtes unterbrochen.

Mit zusätzlicher Einstellung am Turbelle® controller bei „pulse 2-10s“ Wellenschlagsimulation läuft die Pumpe mit der Leistung von „pulse power“ (4) weiter. Morgens, nachdem sich das Licht wieder eingeschaltet hat, beginnt der gewählte Pulsbetrieb der Pumpen zwischen „pulse power“ (4) und „main power“ (2) wieder zu laufen.

Wählt man am Turbelle® controller die Oszillationsströmung (auto adjust), läuft der Pulsbetrieb nur während das Licht an ist.

Fotodiode an erprobter Stelle am Aquarium dauerhaft befestigen:

Fotodiode probeweise in den Strahlungsbereich der Aquarienleuchte halten bis die Turbelle® Pumpe mit dem Pulsen beginnt. Bei HQI-Strahlern einen Mindestabstand von 30cm einhalten, da sonst Licht und Hitzeschäden unvermeidlich sind!

Night mode / Moonlight

Night mode

The photodiode of the Moonlight for the Turbelle is activated by inserting the (optional) 7097.050 into the controller socket, and by mounting it in the illuminated area of the lamp. Accordingly, the Turbelle pump will be switched off when the light is turned off in the pulse mode.

With an additional adjustment on the Turbelle® controller for the „pulse 2-10s“ wave simulation, the pump will continue to run with the „pulse power“ (4) performance setting. In the morning, after the light has switched on again, the selected pulse operation of the pumps will continue in the performance range between „pulse power“ (4) and „main power“ (2).

If oscillating current was selected on a Turbelle® controller (auto adjust), the pulse operation will only run while the light is on.

Permanent attachment of the photodiode at a tested position in the aquarium:

For test purposes, hold the photodiode into the beam area of the aquarium lamp until the Turbelle® pump starts the pulse operation. With HQI spotlights a minimum distance of 30cm must be observed, since light and heat damages will be unavoidable otherwise!

Night mode / Moonlight

Night mode - baisse nocturne

Lorsque la cellule Moonlight 7097.050 (optionnelle) est raccordée à la prise du Controller, les pulsations de la pompe Turbelle® fonctionnent uniquement lorsque l'éclairage est actif.

La nuit et lors d'une sélection de brassage pulsé „pulse 2-10s“ (6), la pompe fonctionne uniquement avec la puissance sélectionnée au niveau du bouton „pulse power“ (4). Le jour, elle poursuit son fonctionnement pulsé entre les puissances „pulse power“ (4) et „main power“ (2).

Si la fonction de brassage oscillant „auto ajust“ est sélectionnée, ce type de brassage sera uniquement actif le jour.

Pour un bon fonctionnement de Night mode, amenez la cellule Moonlight dans le cône de lumière de l'aquarium jusqu'à ce que la pompe Turbelle® démarre ses pulsations. Evitez les dommages dus à la chaleur en conservant une distance minimale de 30 cm entre la cellule photo et les luminaires type HQI! Après ce bref essai, fixez définitivement la cellule Moonlight sur son emplacement.



Night mode / Moonlight

Moonlight / Mondphasen-Simulation

Die Mondphase hängt von der Konstellation Sonne zu Mond ab. Neumondstellungen folgen im Mittel alle 29,53 Tage aufeinander. Das Moonlight mit Fotodiode 7097.050 bietet eine vereinfachte Mondphase von 29 Tagen. Dafür befindet sich eine spezielle LED in der Fotodiode, die über der Wasseroberfläche platziert wird. Die Mondphase ist programmiert, um den Mondzyklus von Vollmond bis zum Neumond zu reproduzieren. Dieser Zyklus lässt sich auch auf die natürliche Mondphase abstimmen, indem man die Moonlight mit Fotodiode 7097.050 bei Vollmond absteckt, es erfolgt dann ein Reset der Phase. Die Moonlight leuchtet nur, wenn die Fotodiode kein oder sehr wenig Licht erhält. Sie wird daher an den Lichtzyklus des Aquariums angepasst.

Night mode / Moonlight

Moonlight / moon phase simulation

The moon phase depends on the constellation between the Sun and the Moon. New Moon consulations occur every 29.53 days on average. The Moonlight with photodiode 7097.050 offers a simplified moon phase of 29 days. For this, a special LED is located in the photodiode which is positioned above the water surface. The moon phase is programmed to reproduce the lunar cycle from the full moon to the new moon. This cycle can be aligned to the natural moon phase by inserting the Moonlight with photodiode 7097.050 on a full moon, which will then reset the phase. The Moonlight is only illuminated when the photodiode receives very little or no light. It is therefore adapted to the light cycle of the aquarium.

Night mode / Moonlight

Le cycle lunaire naturel est fonction de la position du soleil et de la lune, la nouvelle lune se produisant au milieu de chaque période de 29,53 jours. La cellule Moonlight 7097.050 offre une phase lunaire simplifiée sur une période de 29 jours et se compose d'une LED spéciale doublée d'une photodiode, le tout fixé au-dessus de la surface de l'aquarium. La phase lunaire est programmée de manière à reproduire un cycle allant de la pleine lune à la nouvelle lune. Ce cycle se laisse facilement caler sur la lune naturelle par une initialisation au moment de la pleine lune naturelle, il suffit pour cela de débrancher brièvement la cellule Moonlight 7097.050 du Controller. La simulation Moonlight n'est active que si la photodiode reçoit peu ou pas de lumière externe, elle se synchronise ainsi sur le cycle lumineux de l'aquarium.

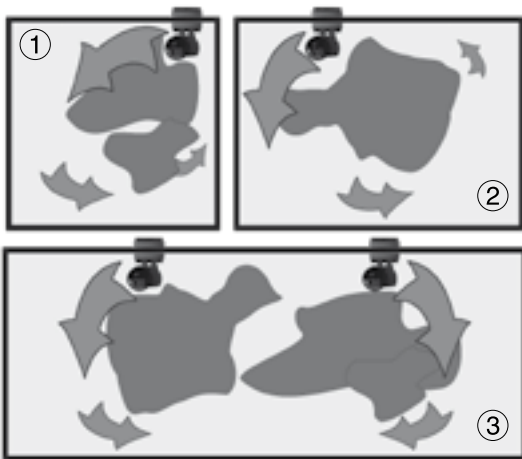

Anordnungsbeispiele in Aquarien

Diese Art von sehr kompakter Strömungspumpe für Aquarien von 20 bis 500 Liter kann leicht hinter der Dekoration versteckt werden und sorgt damit für einen harmonischen Gesamteindruck des Aquariums, perfekt gedacht für Aquascaping.

Nano- Aquarien bis 30L (1)

Die Pumpe findet hinter jeder kleiner Dekoration Platz und verschwindet vom Aquariumbild, der Strömungswinkel wird für eine Ringströmung nach links oder rechts gedreht.

Nano- Aquarien bis 100L (2)

Bei größeren Aquarien findet die Pumpe genauso hinter der Dekoration Platz. Für eine breitere Strömung kann man den Strömungswinkel 3163.770 weglassen.

Aquarien bis 500L (3)

Hier können zwei oder vier Pumpen für eine Ebbe-Flut Simulation verwendet werden. Bei der Turbelle® 6020 kann es mit einer Zeitschaltuhr in einem 6Std.- Takt gemacht werden, bei der 6040 electronic mit Multicontroller.

Arrangement examples in aquariums

This new type of highly compact circulation pump for aquariums from 20 to 500 liters (5 to 132 USgal.) can be easily concealed behind decorative objects, and therefore facilitate the harmonious overall appearance of a small aquarium, which makes it absolutely perfect for aqua-scaping.

Nano aquariums up to 30L (8 USgal.) (1)

The pump can be easily positioned behind any kind of small decorative item and therefore completely disappear from the aquarium scenery. The flow deflector can hereby be turned to the left or right to create a circular current.

Nano aquariums up to 100L (26 USgal.) (2)

The pump can be concealed behind decorative items in the same manner in larger aquariums. For a wider flow, the flow deflector 3163.770 can be omitted.

Aquariums up to 500L (132 USgal.) (3)

Here, two or four pumps can be used for a high/low tide simulation. With the Turbelle® 6020 this can be performed in a 6-hour cycle using a timer, and with a Multicontroller for the 6040 electronic.

Exemples de placements en aquarium

Ces pompes de brassage très compactes pour aquariums de 200 à 500 litres se dissimulent à l'arrière du décor et contribuent à une image globale plus naturelle, parfaite pour la pratique de l'aquascaping.

Aquariums nano jusqu'à 30L (1)

La pompe se dissimule derrière n'importe quel petit décor et disparaît du champ visuel, le déflecteur de flux permet un brassage circulaire vers la droite ou vers la gauche.

Aquariums nano jusqu'à 100L (2)

Dans les aquariums plus grands, la pompe trouve tout autant sa place derrière le décor. Afin de bénéficier d'un flux plus large, son déflecteur de flux peut être retiré.

Aquariums jusqu'à 500L (3)

Deux ou quatre pompes peuvent être utilisées pour une simulation de marées puissantes. Avec les Turbelle® 6020, nous conseillons un programmeur horaire ayant une commutation de 6 heures, avec les Turbelle® 6040 electronic nous conseillons un Multicontroller.

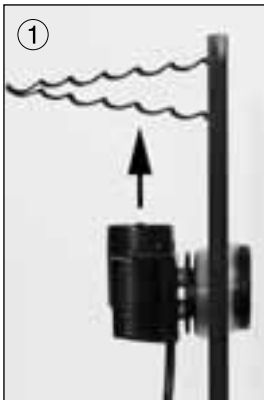

Wellen in Aquarien

Oszillationsströmung

Die Turbelle® nanostream® 6040 electronic mit ihrem Controller ermöglicht eine sehr interessante Oszillationsströmung in Nano- Aquarien bis etwa 150 Liter. Dafür empfehlen wir die Pumpe mit Wasserauslass nach oben zu positionieren (1), ohne Strömungswinkel.

Für Welleneinstellung, beachten Sie Inbetriebnahme / Einstellungen.

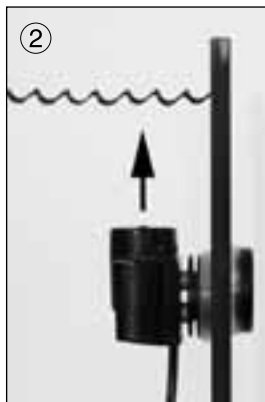

Oberflächenwellen

Die Turbelle nanostream® 6040 electronic zusammen mit dem Controller können in größeren Aquarien kleine Oberflächenwellen produzieren, dies verbessert die Lichteindringung und den Sauerstoffaustausch im Biotop. Dafür Pumpe etwa 50 bis 100mm unter der Oberfläche positionieren, Wasserauslass nach oben (2), ohne Strömungswinkel.

Für Welleneinstellung, beachten Sie Inbetriebnahme / Einstellungen. Die eingestellte Frequenz sollte bei dieser Funktion sehr kurz sein.

Waves in aquariums

Oscillating current

The Turbelle® nanostream® 6040 electronic together with its controller can create a very interesting oscillating current in Nano aquariums up to approx. 150 liters (40 USgal.). For this, we recommend positioning the pump with the water outlet facing upwards (1) without the flow deflector. For the wave setting, please observe the information for the commissioning / setting.

Surface waves

Together with the controller, the Turbelle nanostream® 6040 electronic can create small surface waves in larger aquariums, which will improve the light penetration and oxygen exchange within the biotope. For this, position the pump approx. 50 to 100mm (2 to 4 in.) below the water surface, with the water outlet facing upwards (2) and without a flow deflector.

For the wave setting, please observe the information for the commissioning / setting. The preset frequency should be very short for this function.

Vagues dans l'aquarium

Brassage oscillant

La Turbelle® nanostream® 6040 electronic et son Controller permettent de réaliser un brassage oscillant très intéressant dans de petits aquariums nano jusqu'à 150 litres. Pour cela, nous conseillons de placer la pompe avec sa sortie d'eau orientée vers la surface (1), sans déflecteur de flux. Pour le réglage de la fréquence d'oscillation, se reporter à Mise en service / Réglages.

Vaguelettes de surface

La Turbelle® nanostream® 6040 electronic et son Controller permettent aussi la réalisation de petites vaguelettes à la surface d'aquariums plus importants, ceci améliore le coefficient de pénétration de la lumière et les échanges gazeux. Pour cela, placez la pompe à env. 50 ou 100mm sous la surface, sortie d'eau orientée vers la surface (2) sans déflecteur de flux. Pour le réglage de la fréquence d'oscillation, se reporter à Mise en service / Réglages. La fréquence utilisée pour cette fonction devrait être assez courte.



Wartung

Die Turbelle® nanostream® 6020 und 6040 sind Dank des Prinzips „Self-Cleaning-System“ besonders wartungsarm, jedoch empfehlen wir die Antriebseinheit alle zwei Jahre gründlich zu reinigen. Bei ungünstigen Verhältnissen, wie z.B. hohem Kalkgehalt, starkes Licht, starkem Schlammaufkommen oder Störungen sind kürzere Abstände nötig.

Auslassring von Pumpe 6020 entfernen (1).
Antriebseinheit rausziehen (2).

Alle Teile reinigen, dazu gehört Ansaugfläche am Pumpengehäuse, Antriebseinheit mit Propeller und Rotorraum.

Schmutz niemals mit harten Gegenständen beseitigen, sondern mit Bürste und Pinsel, dazu Spülmittel bzw. Essig verwenden. Falls die Antriebseinheit zu locker wird und zu viel Spiel bekommt, Teil komplett erneuern (Art.Nr.6015.700 oder 6055.700).

Der Zusammenbau erfolgt sinngemäß in umgekehrter Reihenfolge.

Maintenance

The Turbelle® nanostream® 6020 and 6040 are particularly low-maintenance devices thanks to the „Self-Cleaning-System“ principle. However, we recommend a thorough cleaning every two years. Under unfavorable conditions, for example, water with a high lime content, excessive sludge formation or failures, shorter intervals will become necessary.

Remove the discharge ring from the pump 6020 (1). Pull out the drive unit (2).

Clean all parts, including the intake surface, pump housing, drive unit with impeller and the rotor chamber.

Never remove soiling with hard objects! Only use brushes and mild detergents or vinegar! If the drive unit becomes too loose and has too much clearance, renew the part completely (item no. 6055.700 or 6055.700).

The assembly is carried out correspondingly in the reverse order.

Entretien

Grâce au principe „Self Cleaning System“, les pompes Turbelle® nanostream® 6020 et 6040 ne nécessitent pas d'entretien particulier, nous conseillons un nettoyage de l'entraînement tous les deux ans. Lors de conditions d'utilisation sévères, par ex. eau très calcaire ou forte présence de mucus, nous conseillons des nettoyages plus fréquents.

Démontez l'anneau de sortie (1) dans le cas de la pompe 6020. Retirez l'entraînement (2).

Nettoyez soigneusement toutes les parties comme la surface d'aspiration sur le corps de pompe, l'entraînement avec hydropulseur ainsi que la chambre du rotor.

N'enlevez jamais les incrustations calcaires à l'aide d'un objet tranchant mais en vous aidant de brosses, de pinceaux et de vinaigre blanc. Si l'entraînement devait accuser un jeu trop important sur son axe, renouvelez la pièce (réf. 6015.700 ou 6055.700).

Le remontage obéit à l'ordre inverse de démontage.

Teileabbildung • Illustration of parts • Illustration des pièces

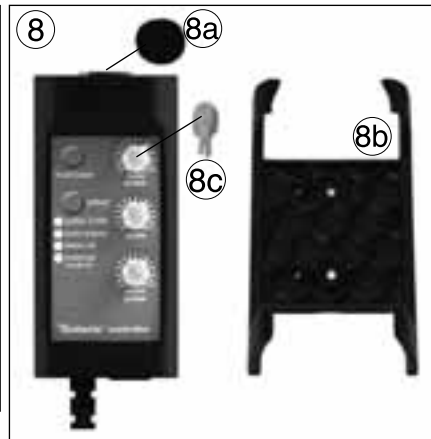
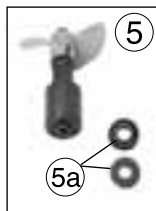
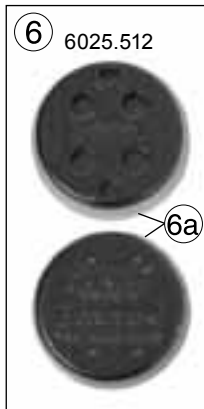
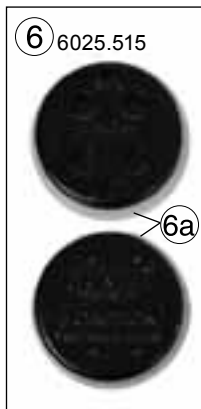
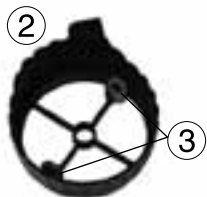

Ersatzteilliste • List of spares • Liste de pièces

	6020.000	6040.000	Turbelle® nanostream		
1	6020.100	6040.100	Motorblock	Motor block	Bloc-moteur
2	6020.130		Auslassring	Discharge ring	Anneau de sortie
3	6020.136		Silikonanschlag	Silicone stopper	Butée silicone
4	3163.770	3163.770	Strömungswinkel	Flow deflector	Défecteur de flux
5	6015.700	6055.700	Antriebseinheit	Drive unit	Entraînement
5a	6055.740	6055.740	Lager- u. Dämpfungsscheibe	Bushing and attenuation disk	Rondelles d'appui et d'amortissement
6	6025.512	6025.515	Magnet Holder	Magnet holder	Magnet Holder
6a	6020.507	6020.507	2 Magnetsaugringe	2 magnetic suction rings	2 ventouses pour magnet
7	6020.620	6020.620	Silikonpuffer 14mm	Silicone buffer 14mm (0.55 in.)	Silentbloc silicone 14mm
8		7090.500	Turbelle® controller provided	Turbelle® controller provided	Turbelle® controller provided
8a		7090.103	Schutzkappe16mm	Protective cap 16mm (0.63 in.)	Obturateur 16mm
8b		7090.400	Wandhalter für Controller	Wall mount for controller	Support mural pour Controller
8c		7090.102	3 Drehknöpfe für Controller	3 rotary knobs for controller	3 boutons pour Controller
9		5012.010	Netzteil 11V	Power supply unit 11V	Alimentation secteur 11V

Die Teileabbildung zeigt die mitgelieferten Einzelteile. Die Ersatzteilliste enthält auch Teile die davon abweichen können.

The illustration shows the individual parts supplied. The list of spare parts may also contain parts which deviate.

L'illustration indique les pièces individuelles utilisées. La liste de pièces détachées comporte des pièces pouvant différer de cette illustration.



TUNZE® Aquarientechnik GmbH
Seeshaupter Straße 68
82377 Penzberg
Germany

Tel: +49 8856 2022

Fax: +49 8856 2021

www.tunze.com

Email: info@tunze.com

Garantie

Für das von TUNZE hergestellte Gerät wird für einen Zeitraum von vierundzwanzig (24) Monaten ab dem Kaufdatum eine begrenzte Garantie gewährt, die sich auf Material- und Fabrikationsmängel erstreckt. Im Rahmen der entsprechenden Gesetze beschränken sich Ihre Rechtsmittel bei Verletzung der Gewährleistungspflicht auf die Rückgabe des von TUNZE hergestellten Gerätes zur Reparatur oder zum Ersatz, was im Ermessen des Herstellers liegt. Im Rahmen der entsprechenden Gesetze sind dies die einzigen Rechtsmittel. Folgeschäden und sonstige Schäden sind ausdrücklich davon ausgeschlossen. Defekte Geräte müssen in der Originalverpackung zusammen mit dem Kassenzettel in einer freigemachten Sendung an den Händler oder den Hersteller gesandt werden. Unfreie Sendungen werden vom Hersteller nicht angenommen.

Garantieausschluss besteht auch für Schäden durch unsachgemäße Behandlung (z.B. Wasserschäden), technische Änderungen durch den Käufer, oder durch Anschluss an nicht empfohlene Geräte.

Technische Änderungen, insbesondere die der Sicherheit und dem technischen Fortschritt dienen, behält sich der Hersteller vor.

Guarantee

The unit manufactured by TUNZE Aquarientechnik GmbH carries a limited guarantee for a period of twenty-four (24) months after the date of purchase covering all defects in material and workmanship. Within the framework of the corresponding laws, your remedies in case of a violation of the guarantee obligation shall be limited to returning the unit manufactured by TUNZE Aquarientechnik GmbH for repair or replacement at the discretion of the manufacturer. Within the framework of the corresponding laws, the said shall be the only remedies. Consequential damage and/or other damage shall be excluded therefrom explicitly. Defect units shall have to be shipped to the dealer or the manufacturer in the original packaging together with the sales slip in a pre-paid consignment. Unpaid consignments will not be accepted by the manufacturer.

Exclusion from guarantee shall exist also in case of damage caused by inexpert handling (such as water damage), technical modification carried out by the buyer or by connection to devices which have not been recommended.

Subject to technical modifications, especially those which further safety and technical progress.

Customers in USA, please refer to separate Limited Warranty for United States brochure.

Garantie

Cet appareil manufacturé par TUNZE® bénéficie d'une garantie limitée à une durée légale de vingt quatre mois (24) à partir de la date d'achat et concernant les vices de fabrication et de matériaux. Dans le cadre des lois correspondantes, les voies de recours lors d'un dommage se limitent au retour de l'appareil produit par TUNZE® à son service réparation ou au remplacement de l'appareil ce qui reste de l'appréciation du fabriquant. Dans le cadre des lois correspondantes, il s'agit de l'unique voie de recours. D'autres dommages et dégâts en sont catégoriquement exclus. Les appareils défectueux doivent être expédiés dans leur emballage d'origine, accompagnés du bordereau de caisse dans un envoi affranchi à l'adresse du commerçant ou du fabricant. Les envois non affranchis ne sont pas acceptés par le fabricant.

L'exclusion de garantie concerne aussi les dégâts par traitement incorrect (par exemple des dégâts causés par l'eau), les modifications techniques effectuées par l'acheteur ou le raccordement à des appareillages non recommandés par le fabricant.

Le fabricant se réserve le droit d'effectuer des modifications techniques, en particulier dans le domaine de la sécurité et du progrès technique



Entsorgung

(nach RL2002/96/EG)

Die elektrischen Komponenten der Geräte dürfen nicht dem normalen Hausmüll zugeführt werden, sondern müssen fachgerecht entsorgt werden.

Wichtig für Deutschland: Gerät über Ihre kommunale Entsorgungsstelle entsorgen.

Disposal

(in keeping with RL2002/96/EU)

The electric components of the devices shall not be disposed of in the normal domestic waste, but have to be disposed of in an expert manner.

Important for Germany: Devices can be disposed of through your community's disposal area.

Gestion des déchets :

(directive RL2002/96/EG)

Cet appareil ne doit pas être jeté dans les poubelles domestiques mais dans les conteneurs spécialement prévus pour ce type de produits.